

부록자료 [1]



# 50개 직업의 커리어패스 정보



부록자료 [1]

# 50개 직업의 커리어패스 정보

과학수사요원	4	심리상담사	54
합의사	6	교사	56
애널리스트	8	변호사	58
공연기획자	10	광고기획자	60
변리사	12	수익사	62
운동선수	14	컴퓨터 프로그래머	64
사회과학연구원	16	작곡가 및 연주자	66
회사원	18	간호사	68
영화감독	20	교수	70
약사	22	기자	72
항공기 객실 승무원	24	건축가	74
직업군인	26	사회복지사	76
경영컨설턴트	28	호텔리어	78
의사	30	컴퓨터 개발자	80
법조인	32	만화가	82
바리스타	34	방송PD(방송연출가)	84
작가	36	물리치료사	86
게임개발자	38	요리사	88
큐레이터	40	항공기 조종사	90
사이버 보안 전문가(정보보호전문가)	42	통역사	92
아나운서	44	애니메이션 기획자	94
경찰관	46	기타 사육관련 종사원	96
연예인	48	기계 공학 기술자 및 연구원	98
패션디자이너	50	CEO	100
일반공무원	52	회계사	102

# 커리어패스 : 과학수사요원

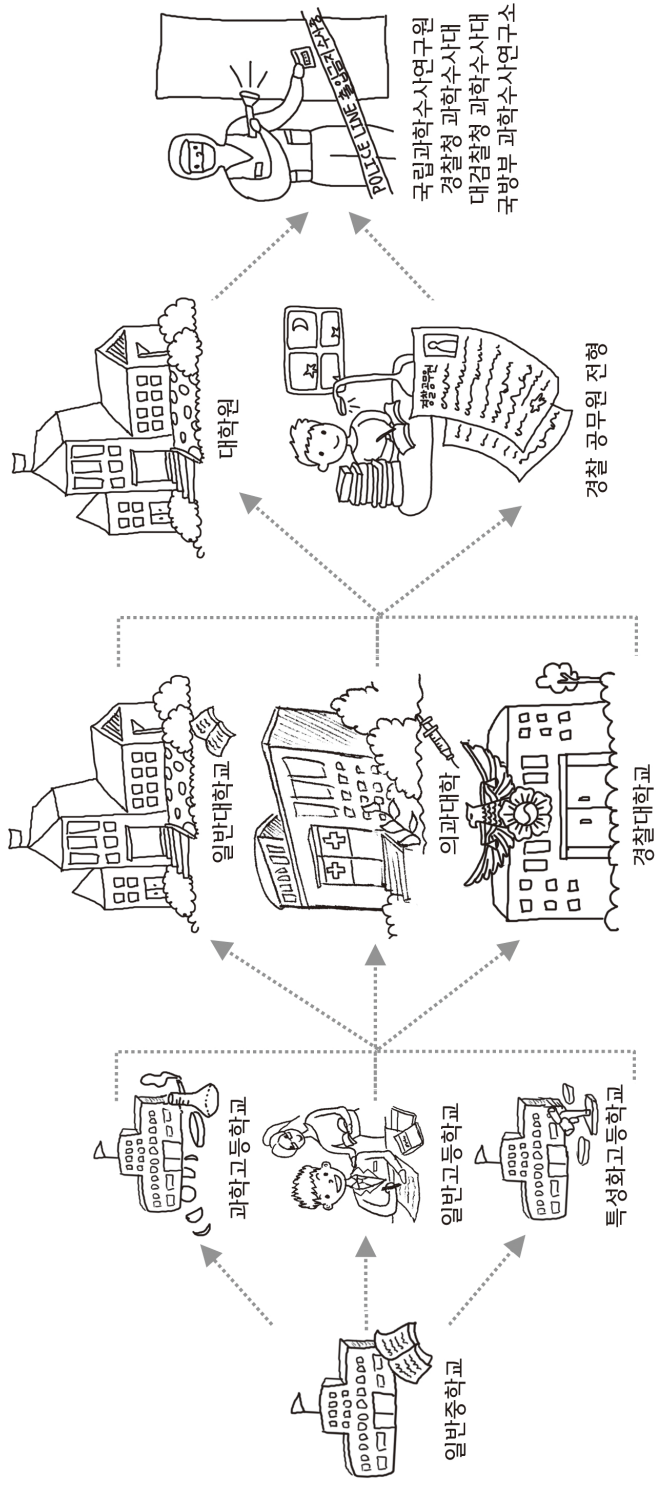

## 커리어패스 : 과학수사요원

구분	중학교	고등학교	대학교	대학 이후	취직
경로	<ul style="list-style-type: none"> <li>일반중학교</li> </ul>	<ul style="list-style-type: none"> <li>과학교육중학교</li> <li>일반고등학교</li> <li>특성고등학교</li> </ul>	<ul style="list-style-type: none"> <li>일반대학교</li> <li>의과대학교</li> <li>경찰대학교</li> </ul>	<ul style="list-style-type: none"> <li>대학원</li> <li>경찰공무원전형</li> </ul>	<ul style="list-style-type: none"> <li>국립과학수사연구원(국과수)</li> <li>경찰청 과학수사대</li> <li>대검찰청 과학수사부</li> <li>국립무과 과학수사연구소</li> </ul>
요구조건 (전공, 학과, 인턴경력 등)			<ul style="list-style-type: none"> <li>의과대학(법의학)</li> <li>경찰고등기관의 과학수사직무 관련 학과</li> <li>치안과학, 응대, 심리학 등</li> </ul>	<ul style="list-style-type: none"> <li>관련기업이나 관련 국가기관 근무 경력</li> </ul>	<ul style="list-style-type: none"> <li>과학적 지식과 과학기구 및 시범을 이용하는 체계적이며 합리적인 수사를 함</li> </ul>
필요 자격	<ul style="list-style-type: none"> <li>신체운동능력, 자기성찰능력 (핵심능력)</li> </ul>	<ul style="list-style-type: none"> <li>신체운동능력, 자기성찰능력 (핵심능력)</li> </ul>		<ul style="list-style-type: none"> <li>전문대학 이상 법과학, 이화학, 이공학 등 과학수사 관련분야 학위 취득자 또는 자격증이 있는 사람</li> <li>과학수사기 분야 전문수사관 자격을 갖춘 사람</li> <li>경찰수사연수원에서 운영하는 과학수사 전문교육 이수자로서 업무수진 능력이 우수한 사람</li> </ul>	<ul style="list-style-type: none"> <li>생물학, 화학, 물리학, 생화학, 동물학, 돌돌학, 환경학 등 자연과학 분야의 지식은 물론 범죄학, 사회학, 철학, 논리학, 법의학 등 사회과학적 지식의 원리를 응용하여 활동</li> </ul>
학교내/외 진로활동	<ul style="list-style-type: none"> <li>동아리활동</li> <li>진로특강, 진로체험</li> </ul>	<ul style="list-style-type: none"> <li>동아리활동</li> <li>진로특강, 진로체험</li> </ul>	<ul style="list-style-type: none"> <li>동아리활동</li> <li>관련기관봉사활동</li> </ul>		
관련 사례 (동영상 or 인터뷰 기사 등)	<ul style="list-style-type: none"> <li>KCSI 과학수사센터 <a href="http://www.kcsi.go.kr/kcsi_scientific/kcsi_si.html">http://www.kcsi.go.kr/kcsi_scientific/kcsi_si.html</a></li> <li>중앙일보 지로찾아가기 과학수사연락, 20150708 <a href="http://news.joins.com/article/18191663">http://news.joins.com/article/18191663</a></li> <li>이현주 경기지방경찰청 과학수사팀_2014세다른 직업, 생생한 인터뷰_한국직업정보시스템</li> </ul>				
우수자진입(2~3개) (커리어넷 직업정보 참고)	<ul style="list-style-type: none"> <li><b>직업명 1 : 검시관</b></li> <li><b>하는 일 :</b> 범사자가 죽은 혐의를 밝히고, 이를 바탕으로 범사자에게 대한 조사결과 보고서 작성</li> <li><b>핵심 능력 :</b> 관련학과/자격 : 간호학, 임상병리학, 생물학, 생화학, 수의학, 유전공학, 생명공학, 화학 등 8개 분야 중 하나를 전문(전문학사 이상) / 임상병리사 또는 간호사 면허소유</li> <li><b>진출분야 :</b> 전국 지방경찰청</li> </ul>	<ul style="list-style-type: none"> <li><b>직업명 2 : 경찰관</b></li> <li><b>하는 일 :</b> 사회 안정과 민생 지안을 위해 범범과 질서를 유지하고 위험으로부터 인명과 재산을 보호하며 범죄를 예방, 진압</li> <li><b>핵심 능력 :</b> 신체운동능력, 자기성찰능력</li> <li><b>관련학과/자격 :</b> 경찰행정학과, 법학과, 해양경찰학과</li> <li><b>진출분야 :</b> 경찰</li> </ul>	<ul style="list-style-type: none"> <li><b>직업명 3 : 형사</b></li> <li><b>하는 일 :</b> 형사과, 수사과 등에서 정보수집, 용의자의 위치 추적, 검거 등의 전문적인 수사</li> <li><b>핵심 능력 :</b> 자료(수집), 사람(면하기-신호)</li> <li><b>관련학과/자격 :</b> 고졸 / 경찰대학</li> <li><b>진출분야 :</b> 형사</li> </ul>		

# 커리어패스 : 한의사

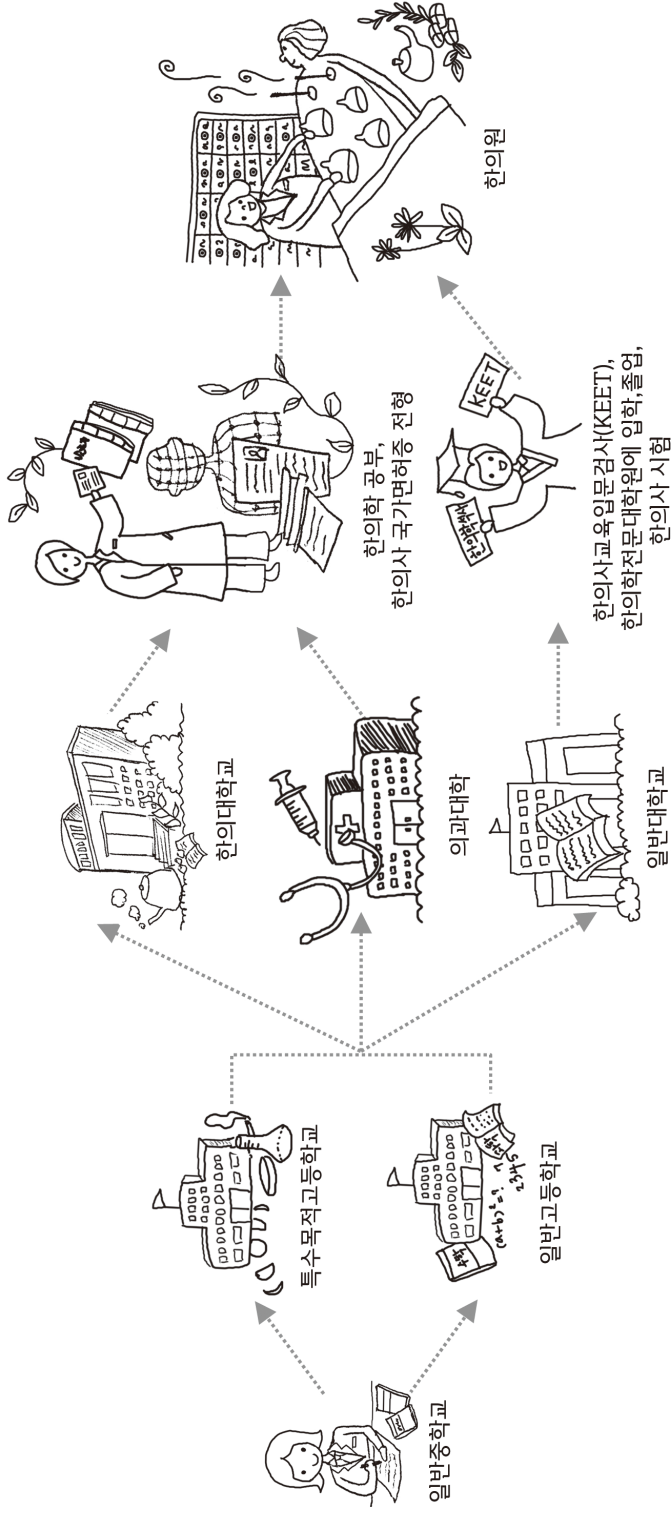

# 커리어패스 : 한의사

구분	중학교	고등학교	대학교	대학 이후	취직
경로	<ul style="list-style-type: none"> <li>일반중학교</li> </ul>	<ul style="list-style-type: none"> <li>특수목적고등학교</li> <li>일반고등학교</li> </ul>	<ul style="list-style-type: none"> <li>한의과대학교</li> <li>의과대학교</li> <li>일반대학교</li> </ul>	<ul style="list-style-type: none"> <li>한의학교육부</li> <li>한의사 국가면허증 전형</li> </ul>	<ul style="list-style-type: none"> <li>한의원</li> </ul>
요구조건 (전문, 학과, 인턴경험 등)			<ul style="list-style-type: none"> <li>한의예과</li> </ul>	<ul style="list-style-type: none"> <li>한의사고용인문경시(KEET)</li> <li>한의학전문대학원에 입학, 졸업, 한의사 시험</li> </ul>	<ul style="list-style-type: none"> <li>한약과, 침술 등 한방의료 원리 및 기술을 바탕으로 인체의 질병과 장애를 치료하고 예방함</li> </ul>
필요 자격	<ul style="list-style-type: none"> <li>언어능력, 수리논리력, 대인관계능력(핵심능력)</li> </ul>	<ul style="list-style-type: none"> <li>언어능력, 수리논리력, 대인관계능력(핵심능력)</li> </ul>		<ul style="list-style-type: none"> <li>한의사 국가면허증</li> </ul>	
학교 내/외 진로활동	<ul style="list-style-type: none"> <li>동아리활동</li> <li>진로특강, 진로체험</li> </ul>	<ul style="list-style-type: none"> <li>동아리활동</li> <li>진로특강, 진로체험</li> </ul>	<ul style="list-style-type: none"> <li>동아리활동</li> <li>의료봉사활동</li> </ul>		
관련 사례 (동영상 or 인터넷 기사 등)	<ul style="list-style-type: none"> <li>커리어넷 동영상인터뷰 중영진 <a href="http://www.career.go.kr/cnet/front/base/job/jobViewIntrPopup.do?SEQ=37">http://www.career.go.kr/cnet/front/base/job/jobViewIntrPopup.do?SEQ=37</a></li> <li>중앙일보 진로찾아가기_한의사_20150624 <a href="http://article.joins.com/news/article/article.asp?total_id=18191663&amp;ctg=">http://article.joins.com/news/article/article.asp?total_id=18191663&amp;ctg=</a></li> <li>커리어넷 진로홍성상_e-진로채널_인강과 우수는 하나입니다 <a href="http://www.career.go.kr/cnet/html/fashioner/play.jsp?cid=1528">http://www.career.go.kr/cnet/html/fashioner/play.jsp?cid=1528</a></li> <li>커리어넷 진로홍성상_강채원 <a href="http://www.career.go.kr/cnet/html/web/movie/CatMapp/catMappView.do?ARCL_SER=1009760">http://www.career.go.kr/cnet/html/web/movie/CatMapp/catMappView.do?ARCL_SER=1009760</a></li> <li>대한한의사협회 <a href="http://www.akom.org/">http://www.akom.org/</a></li> <li>한국한의학연구원 <a href="http://www.komre.kr">http://www.komre.kr</a></li> <li>대한한방병원협회 <a href="http://www.komtha.or.kr">http://www.komtha.or.kr</a></li> </ul>				
우사진언(2~3개) (커리어넷 직업정보 참고)	<ul style="list-style-type: none"> <li><b>진언명 1 : 의사</b></li> <li><b>하는 일 :</b> 의사의 처방(약사 관련) 뒤 환자의 처방(약사 관련) 또는 환자의 상태에 따라 공인된 처방에 의해 약품을 조제·판매하며, 환자에 대한 약력관측과 부작용도 등의 업무를 수행</li> <li><b>핵심 능력 :</b> 불확실한 관리, 재정 관리, 시력, 듣고 이해하기</li> <li><b>관련학과/자격 :</b> 약학과 / 의사(국가전문)</li> <li><b>진출분야 :</b> 약국</li> </ul>	<ul style="list-style-type: none"> <li><b>진언명 2 : 한의사</b></li> <li><b>하는 일 :</b> 한약의 조제, 제조, 유통부터 품질관리, 연구개발 업무를 수행</li> <li><b>핵심 능력 :</b> 물적자원 관리, 품질관리분석, 듣고 이해하기, 학습전략, 시범 파악</li> <li><b>관련학과/자격 :</b> 약학과 / 한의사(국가전문)</li> <li><b>진출분야 :</b> 한의원</li> </ul>	<ul style="list-style-type: none"> <li><b>진언명 3 : 신약개발연구원</b></li> <li><b>하는 일 :</b> 새로운 의약품 개발</li> <li><b>핵심 능력 :</b> 논리력, 창의력, 관찰력, 탐구정신과 호기심, 인내심, 꼼꼼함, 세밀함, 생동감과 생명현상에 관심과 열정</li> <li><b>관련학과/자격 :</b> 생명공학과, 생명과학과, 생화학과, 유전공학과, 화학공학과 / 공인자격 없음</li> <li><b>진출분야 :</b> 제약회사 연구소</li> </ul>		

# 커리어패스 : 애널리스트



일반고등학교



일반중학교



일반대학교  
(경영, 경제,  
과학 등 계열)



증권, 금융 관련 전형



경제, 경영 관련 대학원

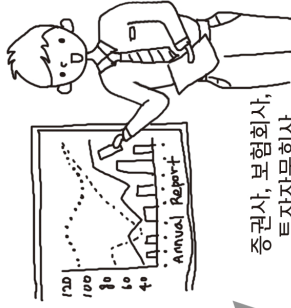

증권사, 보험회사,  
투자자문회사,  
자산운용사, 은행,  
경제연구소 등



# 커리어패스 : 애널리스트

구분	중학교	고등학교	대학교	대학 이후	취직
경로	<ul style="list-style-type: none"> <li>일반중학교</li> <li>특성화고등학교</li> </ul>	<ul style="list-style-type: none"> <li>일반고등학교</li> <li>특성화고등학교</li> </ul>	<ul style="list-style-type: none"> <li>일반대학(경영, 경제, 과학 등 계열)</li> </ul>	<ul style="list-style-type: none"> <li>증권, 금융관련 진형</li> <li>경제, 경영관련 대학원</li> </ul>	<ul style="list-style-type: none"> <li>증권사, 보험회사, 투자문화사, 자산운용사, 은행, 경제연구소 등</li> </ul>
요구조건 (진공, 학과, 인턴경험 등)			<ul style="list-style-type: none"> <li>경영학과, 경제학과, 국제경영 및 통상학과, 금융보험학과, 금융보험학과, 세무학과, 통계학과, 회계학과, 바이오학과 등</li> </ul>	<ul style="list-style-type: none"> <li>재무회계능력, 외국어능력, 외국어실력 필수</li> </ul>	<ul style="list-style-type: none"> <li>자신의 회사 혹은 고객들에게 금융 및 투자문제를 제공하기 위해 금융시장정보를 수집, 분석함.</li> </ul>
필요 자격	<ul style="list-style-type: none"> <li>수리력, 논리적 분석, 판단과 의사결정, 추리력, 글쓰기 (해상능력)</li> </ul>	<ul style="list-style-type: none"> <li>수리력, 논리적 분석, 판단과 의사결정, 추리력, 글쓰기 (해상능력)</li> </ul>		<ul style="list-style-type: none"> <li>CIA(국제공인증권분석사(미국))</li> <li>CRA(신용위험분석사(국가공인 민간))</li> <li>신용분석사(국가공인 민간)</li> <li>금융투자분석사(금융투자협회)</li> </ul>	
학교 내/외 진로활동	<ul style="list-style-type: none"> <li>동아리활동</li> <li>진로특강, 진로체험</li> </ul>	<ul style="list-style-type: none"> <li>동아리활동</li> <li>진로특강, 진로체험</li> </ul>	<ul style="list-style-type: none"> <li>동아리활동</li> <li>관련 기관 인턴체험</li> </ul>		
관련 사례 (동영상 or 인턴부 기사 등)	<ul style="list-style-type: none"> <li>커리어넷 동영상인턴부 체험 <a href="http://www.career.go.kr/cnet/front/base/job/evintbPopup.do?SECO=950">http://www.career.go.kr/cnet/front/base/job/evintbPopup.do?SECO=950</a></li> <li>중앙일보 진로찾아가기 애널리스트 20150610 <a href="http://www.career.go.kr/news/articles/article.asp?article_id=17990754&amp;dtg=1009048">http://www.career.go.kr/news/articles/article.asp?article_id=17990754&amp;dtg=1009048</a></li> <li>커리어넷 진로찾아가기 애널리스트 투자분석가 <a href="http://www.career.go.kr/cnet/front/web/movie/catMapp/iew.do?ARCL_SER=1008800">http://www.career.go.kr/cnet/front/web/movie/catMapp/iew.do?ARCL_SER=1008800</a></li> <li>커리어넷 진로찾아가기 애널리스트 펀드애널리스트 <a href="http://www.kofia.or.kr">http://www.kofia.or.kr</a></li> <li>한국금융투자협회 <a href="http://www.kofia.or.kr">http://www.kofia.or.kr</a></li> </ul>				
유사직업(2~3개) (커리어넷 직업정보 참고)	<ul style="list-style-type: none"> <li><b>직업명 1 : 신용분석가</b></li> <li>하는 일 : 신용을 여정하거나 대출과 관련된 위험정도를 판단하기 위하여 신용자료 및 재무제표를 분석</li> <li>핵심 능력 : 판단과 의사결정, 수리력, 재정 관리, 총괄력, 선택적 집중력</li> <li>관련학과/직업 : 경제학과, 금융·보험학과 등 / CRA(신용위험분석사(국가공인 민간), 신용분석사(국가공인 민간), 증권분석사(비공인 민간), 투자자산 운용사(비공인 민간))</li> <li>진출분야 : 금융회사</li> <li><b>직업명 2 : 금융자산운용가</b></li> <li>하는 일 : 투자신탁, 연금 등 기간투자자의 투자운영</li> <li>핵심 능력 : 판단과 의사결정, 수리력, 재정 관리, 총괄력, 선택적 집중력</li> <li>관련학과/직업 : 경제학과, 금융·보험학과, 수학과 등 / 국제금융역(국가공인 민간), 글로벌자산운용역(비공인 민간), 자산관리사(비(국가공인 민간))</li> <li>진출분야 : 투자신탁운용사나 자산운용사 등</li> <li><b>직업명 3 : 투자인수심사원(투자인턴데이터)</b></li> <li>하는 일 : 기업의 현재상황과 발전가능성을 평가해 자금을 투자, 회사</li> <li>핵심 능력 : 수리력, 분석력, 통고이해하기, 논리적 분석, 읽고 이해하기</li> <li>관련학과/직업 : 경제학과 등 / 증권분석사(비공인 민간)</li> <li>진출분야 : 기업</li> </ul>				

## 커리어패스 : 공연기획자

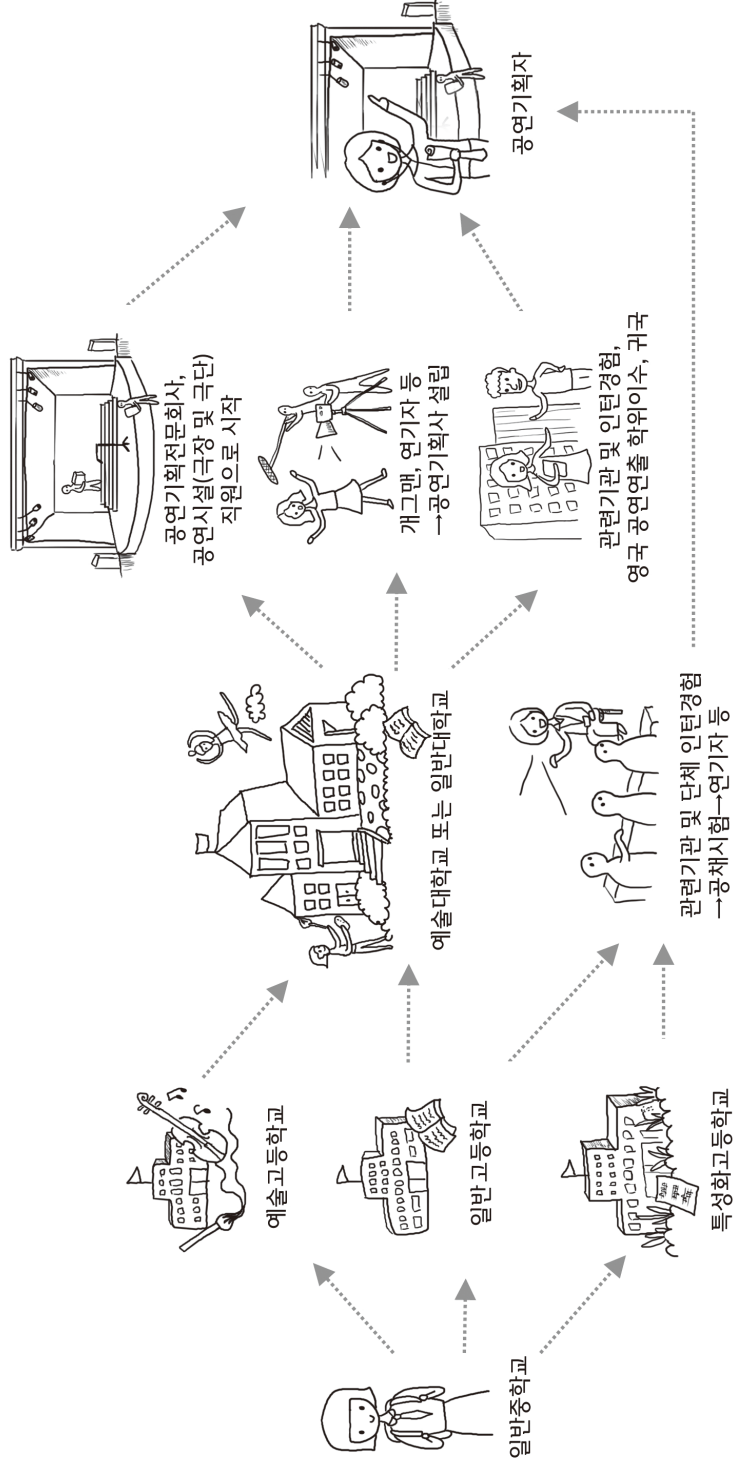

# 커리어패스 : 공연기획자

구분	중학교	고등학교	대학교	대학 이후	취직
경로	<ul style="list-style-type: none"> <li>예술고등학교</li> <li>일반고등학교</li> <li>특성화고등학교</li> </ul>	<ul style="list-style-type: none"> <li>예술대학교</li> <li>일반대학교</li> </ul>	<ul style="list-style-type: none"> <li>예술대학교</li> <li>일반대학교</li> </ul>	<ul style="list-style-type: none"> <li>공연기획전문회사, 공연시설 (극장 및 극단)직원으로 시작</li> <li>개그맨, 연기자 등 → 공연기획사 설립</li> <li>관련기관 및 단체 인턴경험, 영국 공연연출 학위이수, 귀국</li> <li>관련기관 및 단체 인턴경험 → 공채 시험 → 연기자 등</li> </ul>	<ul style="list-style-type: none"> <li>공연기획자</li> </ul>
요구조건 (전문, 학과, 인턴경험 등)			<ul style="list-style-type: none"> <li>공연제작어수출학부, 공연기획학과, 예술경영, 이벤트학과, 연극영화, 경영학과, 영상-예술 학과 등</li> </ul>	<ul style="list-style-type: none"> <li>공연시설이나 공연단체에서 인턴이나 아르바이트 경력</li> </ul>	<ul style="list-style-type: none"> <li>콘서트, 뮤지컬, 패스티벌, 클래식, 연극 등 다양한 공연을 준비하고 기획함</li> </ul>
필요 자격	<ul style="list-style-type: none"> <li>협상 / 문제해결 / 시간 관리 / 인차자원 관리 / 판단과 의사결정 (핵심능력)</li> </ul>	<ul style="list-style-type: none"> <li>협상 / 문제 해결 / 시간 관리 / 인차자원 관리 / 판단과 의사결정 (핵심능력)</li> </ul>			
학교 내/외 진로활동	<ul style="list-style-type: none"> <li>동아리활동</li> <li>진로특강, 진로체험</li> </ul>	<ul style="list-style-type: none"> <li>동아리활동</li> <li>진로특강, 진로체험</li> </ul>	<ul style="list-style-type: none"> <li>동아리활동</li> <li>관련기관인턴경험</li> </ul>		
관련 사례 (동영상 or 인터뷰 기사 등)	<ul style="list-style-type: none"> <li>퍼레이드의 지휘자, 제일모직 리소트 Creative팀 양근우 선임 <a href="http://blog.naver.com/PostView.nhn?blogId=eventfb&amp;logNo=220394773710">http://blog.naver.com/PostView.nhn?blogId=eventfb&amp;logNo=220394773710</a></li> <li>중앙일보 진로찾아가기, 공연기획자, 20150527 <a href="http://article.joins.com/news/article/article.asp?total_id=17888891&amp;tq=">http://article.joins.com/news/article/article.asp?total_id=17888891&amp;tq=</a></li> <li>사단법인 한국공연예술인협회 <a href="http://www.cocoms.go.kr/">http://www.cocoms.go.kr/</a></li> <li>문화체육관광부 <a href="http://www.cocoms.go.kr/">http://www.cocoms.go.kr/</a></li> <li>커리어넷 진로동영상, 공연기획자, 확인시승 <a href="http://www.career.go.kr/cnet/front/web/movie/catMap/view.do?ARCL_SER=1010706">http://www.career.go.kr/cnet/front/web/movie/catMap/view.do?ARCL_SER=1010706</a></li> <li>커리어넷 진로동영상, 공연기획자, 재방자전거 <a href="http://www.career.go.kr/cnet/front/web/movie/catMap/view.do?ARCL_SER=1009737">http://www.career.go.kr/cnet/front/web/movie/catMap/view.do?ARCL_SER=1009737</a></li> <li>커리어넷 진로동영상, 공연기획자, 세발자전거 <a href="http://www.career.go.kr/cnet/front/web/movie/catMap/view.do?ARCL_SER=1009497">http://www.career.go.kr/cnet/front/web/movie/catMap/view.do?ARCL_SER=1009497</a></li> <li>커리어넷 진로동영상, 공연기획자 <a href="http://www.career.go.kr/cnet/front/web/movie/catMap/view.do?ARCL_SER=1008652">http://www.career.go.kr/cnet/front/web/movie/catMap/view.do?ARCL_SER=1008652</a></li> </ul>				
우시진입(2~3개) (커리어넷 직업정보 참고)	<ul style="list-style-type: none"> <li><b>직업명 1 : 행사기획자</b> <ul style="list-style-type: none"> <li>하는 일 : 전시회, 시사회, 축제, 기타 행사를 계획, 조직하며 조정</li> <li>핵심 능력 : 창의력, 협상, 인차자원 관리, 행동조정, 말하기</li> <li>관련학과/자격 : 경영학과, 광고-홍보학과 등 / 커리어넷 행사 1, 2급(국가기술)</li> <li>진출분야 : 관광협회, 업계 및 직종가 협회 및 이벤트 기획사</li> </ul> </li> <li><b>직업명 2 : 문화공연기획자</b> <ul style="list-style-type: none"> <li>하는 일 : 공연기획, 제작, 수정, 현장 디렉팅, 실제 공연 등</li> <li>핵심 능력 : 시간과 공간에 대한 이해능력</li> <li>관련학과/자격 : 애니메이션, 공연예술, 미디어아트, 컴퓨터공학, 로컬 관리 학과 등</li> <li>진출분야 : 민간 기업체, KIST, 한국영상기술연구원 등</li> </ul> </li> <li><b>직업명 3 : 퍼레이드연기자</b> <ul style="list-style-type: none"> <li>하는 일 : 퍼레이드 공연</li> <li>핵심 능력 : 끼가 있고 무대에 서는 것을 즐김</li> <li>관련학과/자격 : 연기연예과, 코미디연기학과, 도넛과, 뮤지컬과, 연극학과, 연극영화과 등</li> <li>진출분야 : 퍼레이드연기자, 탈린트, 영화배우, 뮤지컬배우, 댄서</li> </ul> </li> </ul>				

# 커리어패스 : 변리사

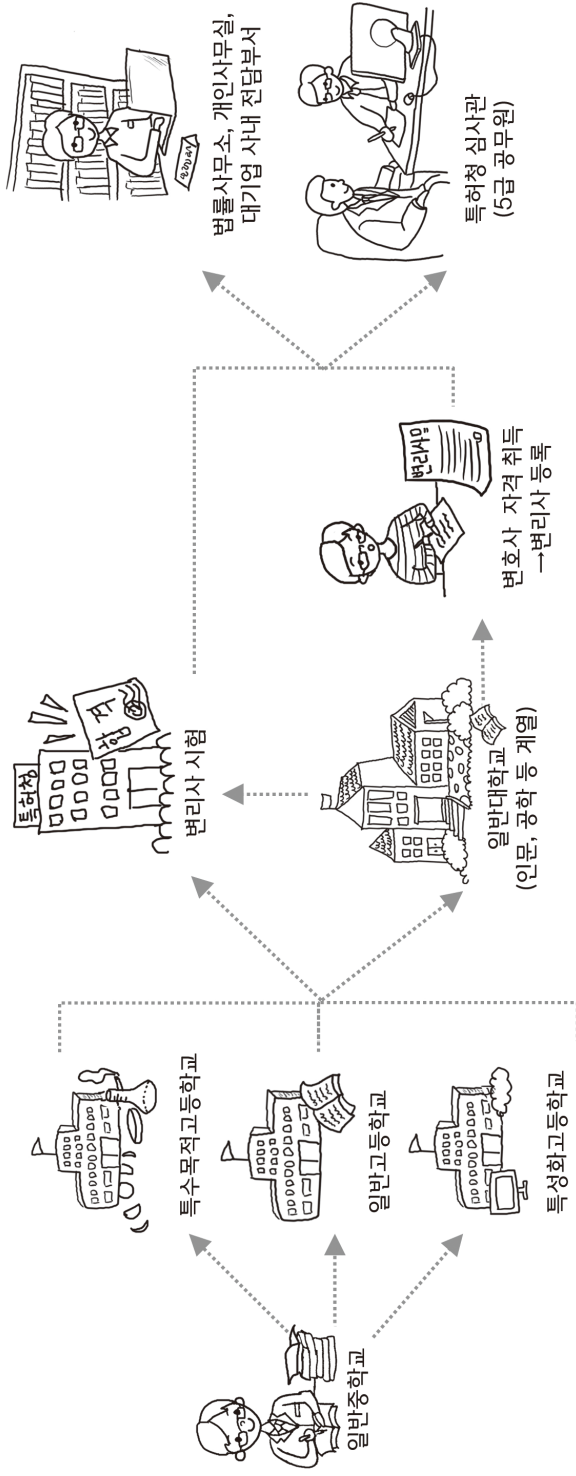

# 커리어패스 : 변리사

구분	중학교	고등학교	대학교	대학 이후	취직
경로	<ul style="list-style-type: none"> <li>일반중학교</li> </ul>	<ul style="list-style-type: none"> <li>특수목적고등학교</li> <li>일반고등학교</li> <li>특성화고등학교</li> </ul>	<ul style="list-style-type: none"> <li>일반대학교(인문, 공학 계열)</li> </ul>	<ul style="list-style-type: none"> <li>변리사시험 합격</li> <li>변리사시험 합격</li> <li>변호사법에 의해 변호사 자격을 가진 사람 - 변리사 등록</li> </ul>	<ul style="list-style-type: none"> <li>법률사무소, 개인사무실</li> <li>대기업 사내 전담부서</li> <li>특허청 심사관(5급 공무원)</li> <li>→ 10년 이상 특허행정사(무종사경력자 1차 시험면제, 5년 경력자 1차, 2차 일부과목 면제.</li> </ul>
요구조건 (전문, 학과, 인턴경력 등)	<ul style="list-style-type: none"> <li>수학, 과학, 물리 등 이과 계열 과목을 열심히 공부하면 발명가가 되는데 유리</li> </ul>	<ul style="list-style-type: none"> <li>수학, 과학, 물리 등 이과 계열 과목을 열심히 공부하면 발명가가 되는데 유리</li> </ul>	<ul style="list-style-type: none"> <li>관학공학과, 기계공학과, 물리학과, 변형과, 산업공학과, 생물학과, 전기공학과, 전자공학과, 정보통신공학과, 제어계측공학과, 행정학과, 화학과</li> </ul>	<ul style="list-style-type: none"> <li>개인이나 기업의 의뢰에 의하여 새로운 기술에 대한 발명이나 디자인, 상표 등의 특許권 취득을 위한 법률적, 기술적인 상담과 지원</li> </ul>	
필요 자격	<ul style="list-style-type: none"> <li>언어능력 수리논리력, 자기성찰능력, 대인관계능력 (핵심능력)</li> </ul>	<ul style="list-style-type: none"> <li>언어능력, 수리논리력, 자기성찰능력, 대인관계능력(핵심능력)</li> </ul>		<ul style="list-style-type: none"> <li>변리사(수습 1년)</li> <li>변리사 1차: 영어과목이 토크(TOF-FL)과 토익(TOEIC) 등 민간어능력검정시험으로 대체 되어, 변리사 시험에 응시하기 위해서는 필수적으로 관련영어성적을 취득해 놓아야 함.</li> </ul>	
학교 내/외 진로활동	<ul style="list-style-type: none"> <li>동아리활동</li> <li>진로특강, 진로체험</li> </ul>	<ul style="list-style-type: none"> <li>동아리활동</li> <li>진로특강, 진로체험</li> </ul>	<ul style="list-style-type: none"> <li>동아리활동</li> <li>관련기관봉사활동, 인턴경험</li> </ul>		
관련 사례 (동영상 or 인터넷 기사 등)	<ul style="list-style-type: none"> <li>특허청 <a href="http://www.kipo.go.kr">http://www.kipo.go.kr</a></li> <li>대한변리사회 <a href="http://www.kpaas.or.kr">http://www.kpaas.or.kr</a></li> <li>한국산업원예공단 변리사 자격시험 홈페이지(<a href="http://www.onet.or.kr/site/patent">www.onet.or.kr/site/patent</a>) 시험 관련정보 확인</li> <li>중원로 진로찾아가기 - 변리사, 20140903 <a href="http://article.joins.com/news/article/article.asp?total_id=15718077&amp;clg=3">http://article.joins.com/news/article/article.asp?total_id=15718077&amp;clg=3</a></li> <li>커리어넷 동영상인터뷰 - 이경란 <a href="http://www.career.go.kr/cnet/front/web/movie/catMapView.do?ARCL_SER=1010649">http://www.career.go.kr/cnet/front/web/movie/catMapView.do?ARCL_SER=1010649</a></li> <li>커리어넷 진로영상상 - 이원일 <a href="http://www.career.go.kr/cnet/front/web/movie/catMapView.do?ARCL_SER=1009777">http://www.career.go.kr/cnet/front/web/movie/catMapView.do?ARCL_SER=1009777</a></li> <li>커리어넷 진로영상상_e - 진로채널, 자식도 재산입니다 <a href="http://www.career.go.kr/cnet/front/web/movie/catMapView.do?ARCL_SER=1008867">http://www.career.go.kr/cnet/front/web/movie/catMapView.do?ARCL_SER=1008867</a></li> </ul>				
우사직업(2~3개) (커리어넷 직업정보 참고)	<ul style="list-style-type: none"> <li><b>직업명 1 : 발명가</b></li> <li>하는 일: 아직까지 없던 기술이나 물건을 새로 생각해 만들어 내는 일을 전문적으로 함</li> <li>핵심능력: 언어능력, 수리논리력, 자기성찰능력, 대인관계능력</li> <li>관련학과/자격: 벤처창업학과</li> <li>진출분야: 개인, 기업연구소, 벤처회사창업 등</li> </ul>	<ul style="list-style-type: none"> <li><b>직업명 2 : 법률사무원</b></li> <li>하는 일: 변호사나 법무사, 변리사 등 법률관련 전문가의 감독 하에 관련 업무를 보조</li> <li>핵심능력: 원만한 대인관계능력, 사무능력</li> <li>관련학과/자격: 법학과</li> <li>진출분야: 법원, 변호사사무실, 변리사사무실 등</li> </ul>	<ul style="list-style-type: none"> <li><b>직업명 3 : 커리어</b></li> <li>하는 일: 공학기술이나 설계사가 작성한 스케치와 명세서를 가지고, 건축토목용 시공이나 기계, 전기, 전자 장비 및 제품과 제조와 설치에 필요한 세부 도면을 작성</li> <li>핵심능력: 손재능, 공간사고능력, 집중력 등</li> <li>관련학과/자격: 건축공학, 건축과, 건축학과, 설비디자인과 / 전신응용건축제도 기술사, 건축산업기사, 건축기사</li> <li>진출분야: 컴퓨터제도전문업체, 건축설계사무소, 조경설계사무소, 인테리어디자인 업체, 엔지니어링사무소 등</li> </ul>		

# 커리어패스 : 운동선수

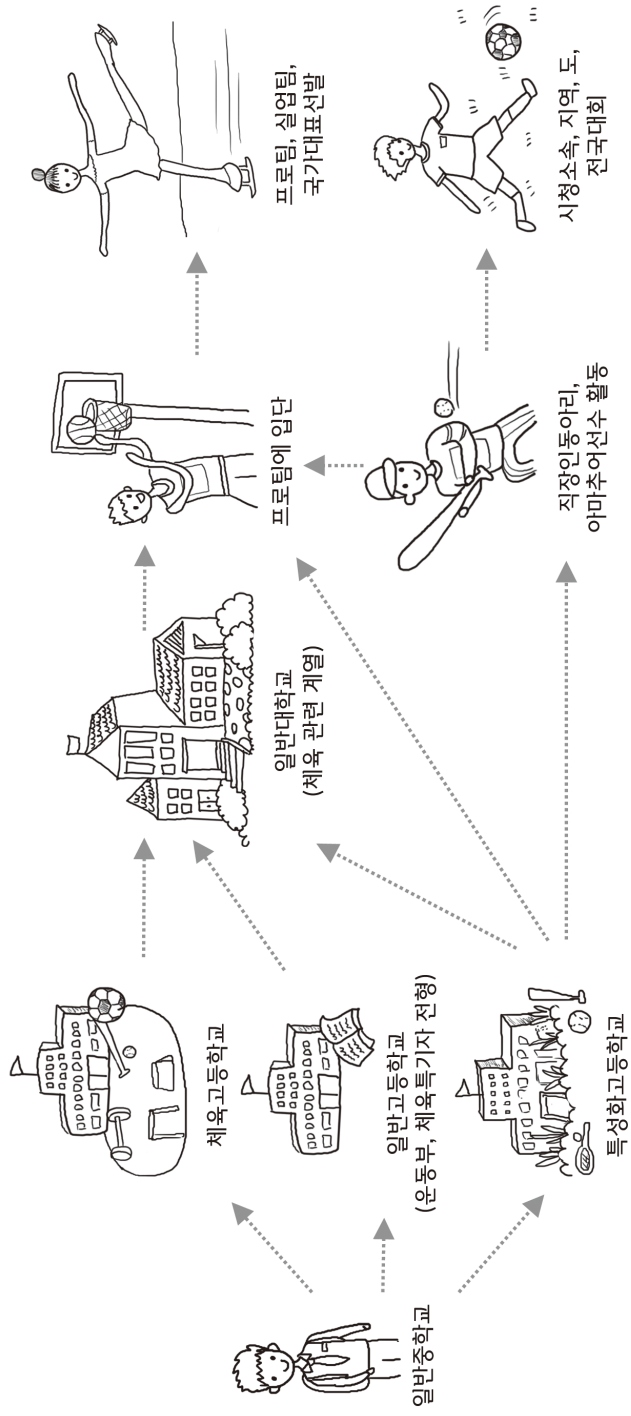

## 커리어패스 : 운동선수

구분	중학교	고등학교	대학교	대학 이후	취직
경로	<ul style="list-style-type: none"> <li>일반중학교</li> </ul>	<ul style="list-style-type: none"> <li>체육고등학교</li> <li>일반고등학교 (운동부, 체육특기자 전형)</li> <li>특성화고등학교</li> </ul>	<ul style="list-style-type: none"> <li>일반대학교</li> </ul>	<ul style="list-style-type: none"> <li>프로팀에 입단</li> <li>직장근무하면서 직장인동아리 → 아마추어선수 활동</li> </ul>	<ul style="list-style-type: none"> <li>프로팀(계약)을 통한 선수자격, 실업팀(소속)을 통한 선수자격, 국가대표선발</li> <li>시정소속, 지역, 도, 전국대회</li> </ul>
요구조건 (전문, 학과, 인턴경험 등)			<ul style="list-style-type: none"> <li>무도학과, 무용과, 무용학과, 사회체육학과, 사회체육학과, 체육학과, 태권도과 등</li> </ul>	<ul style="list-style-type: none"> <li>종목에 따라 체육과, 프로덕션 등에 소속되어 훈련과 기술을 배우기도 함</li> </ul>	
필요 자격	<ul style="list-style-type: none"> <li>신체운동능력, 자기성장능력(핵심능력)</li> </ul>		<ul style="list-style-type: none"> <li>각종 리그(드래프트)</li> </ul>	<ul style="list-style-type: none"> <li>경기성적, 개인기록</li> <li>지원, 추천</li> </ul>	
학교 내/외 진로활동	<ul style="list-style-type: none"> <li>학교스포츠클럽, 동아리활동</li> <li>진로특강, 진로체험, 대회</li> </ul>	<ul style="list-style-type: none"> <li>학교스포츠클럽, 동아리활동</li> <li>진로특강, 진로체험, 대회</li> </ul>	<ul style="list-style-type: none"> <li>경기(시합)</li> </ul>	<ul style="list-style-type: none"> <li>경기(시합)</li> </ul>	
관련 사례 (동영상 or 인타부 기사 등)	<ul style="list-style-type: none"> <li>커리어넷-진로동영상 비공개-아이스하키선수 <a href="http://www.career.go.kr/cnet/front/base/job/jobview.do?SEO=336#tab4">http://www.career.go.kr/cnet/front/base/job/jobview.do?SEO=336#tab4</a></li> <li>커리어넷-진로동영상 체육학과 <a href="http://www.career.go.kr/cnet/front/web/movie/catMapp/catMappview.do?ARCL_SER=1009136">http://www.career.go.kr/cnet/front/web/movie/catMapp/catMappview.do?ARCL_SER=1009136</a></li> <li>커리어넷-진로동영상 내일엔 잡이과 운동선수 <a href="http://www.career.go.kr/cnet/front/web/movie/catMapp/catMappview.do?ARCL_SER=1008680">http://www.career.go.kr/cnet/front/web/movie/catMapp/catMappview.do?ARCL_SER=1008680</a></li> <li>커리어넷-진로동영상 내일을 잡이과 배우-선수 <a href="http://www.career.go.kr/cnet/front/web/movie/catMapp/catMappview.do?ARCL_SER=1008546">http://www.career.go.kr/cnet/front/web/movie/catMapp/catMappview.do?ARCL_SER=1008546</a></li> </ul>				
유사직업(2~3개) (커리어넷 직업정보 참고)	<ul style="list-style-type: none"> <li><b>직업명 1 : 코치, 스포츠트레이너</b></li> <li>하는 일 : 스포츠트레이너는 운동 선수들의 건강상태를 확인하고 선수들이 경기에서 최상의 컨디션을 발휘할 수 있도록 조언하고 훈련을 시키는 일</li> <li>핵심능력 : 신체운동능력, 자기성장능력</li> <li>관련학과/자격 : 물리치료과, 물리치료학과, 사회체육과, 체육교육과, 체육교양과, 체육학과,</li> <li>진출분야 : 프로 구단이나 운동선수촌</li> </ul>	<ul style="list-style-type: none"> <li><b>직업명 2 : 운동감독</b></li> <li>하는 일 : 선수들의 훈련 또는 시합을 계획하여 선수들에게 작전을 지시하거나 기술을 지도하고, 선수의 추진에 관련된 일을</li> <li>핵심능력 : 신체운동능력, 자기성장능력</li> <li>관련학과/자격 : 사회체육과, 체육학과, 체육학과 / 경기지도자</li> <li>진출분야 : 기업이나 국가대표팀, 실업팀, 프로팀, 학교 팀</li> </ul>	<ul style="list-style-type: none"> <li><b>직업명 3 : 스포츠메이저트</b></li> <li>하는 일 : 스포츠 관련 시설이나 부서의 운영을 기획, 지휘 및 조정</li> <li>핵심능력 : 재정 관리, 인적자원 관리, 협상, 모니터링(Monitoring), 설득</li> <li>관련학과/자격 : 경영학과, 법학과, 체육학과 / FIFA에서 실시하는 에이전트 시험</li> <li>한국직업연구소를원에서 시행하는 S.M.P. 자격증</li> <li>진출분야 : 스포츠채널서 및 스키야드</li> </ul>		

## 커리어패스 : 사회과학연구원

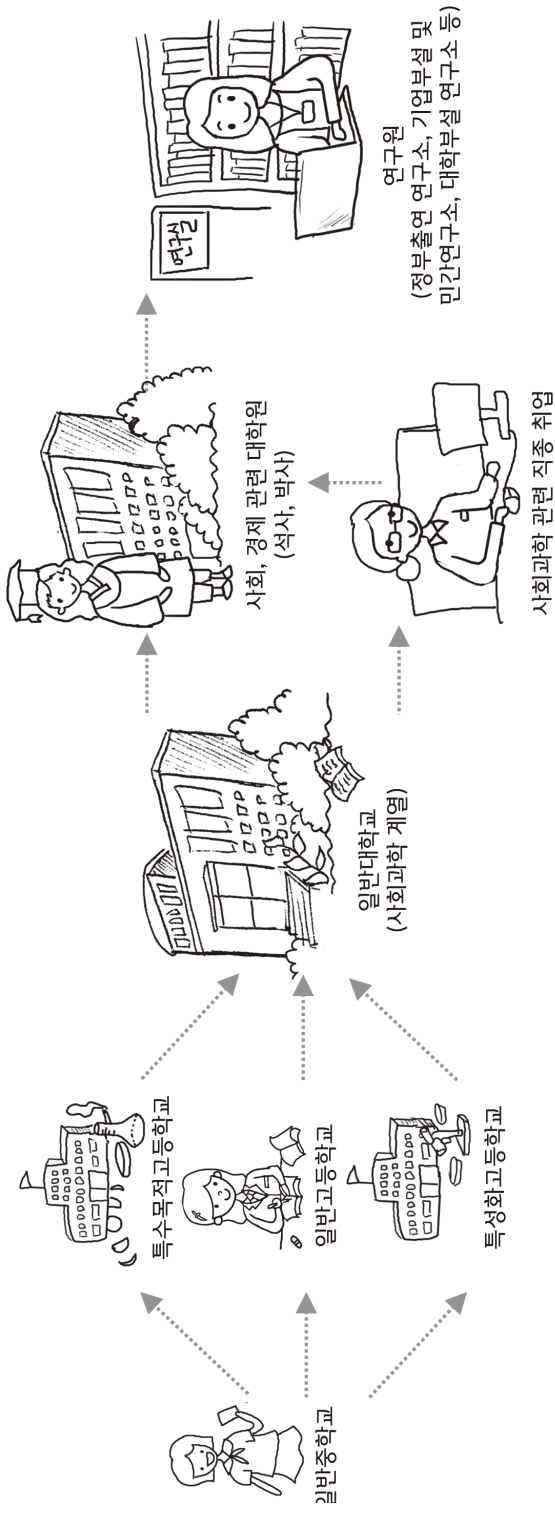



## 커리어패스 : 사회과학연구원

구분	중학교	고등학교	대학교	대학 이후	취직
경로	<ul style="list-style-type: none"> <li>일반중학교</li> </ul>	<ul style="list-style-type: none"> <li>특수목적고등학교</li> <li>일반고등학교</li> <li>특성화고등학교</li> </ul>	<ul style="list-style-type: none"> <li>일반대학교(사회과학 계열)</li> </ul>	<ul style="list-style-type: none"> <li>사회, 경제 관련 대학원 (석사, 박사)</li> <li>사회과학 관련 직종 취업 → 사회, 경제 관련 대학원 (석사, 박사)</li> </ul>	<ul style="list-style-type: none"> <li>연구원(정부출연 연구소, 기업부설 및 민간연구소, 대학부설 연구소, 컨설팅 업체, 리서치 기관 등)</li> <li>차: 서류심사 → 2차 연구논문 발표 및 토론회 → 3차 면접</li> </ul>
요구조건 (전공, 학과, 인턴경험 등)			<ul style="list-style-type: none"> <li>진문대학 및 대학교의 경제학과, 사회학과, 사회복지학과, 정치학과, 행정학과, 언론(장보)학과, 경영학과 등</li> </ul>	<ul style="list-style-type: none"> <li>연구 프로젝트에 참여해 보기나 관련 연구원에서 연구보조원(A)으로 근무</li> </ul>	<ul style="list-style-type: none"> <li>사회과학 분야의 전문지식을 활용하여 각종 연구활동 수행</li> </ul>
필요 자격	<ul style="list-style-type: none"> <li>현실을 정확히 파악하는 인지 능력, 자료를 면밀히 검토하고 분석하며 새로운 사실이나 결과를 도출하는 과학적 능력, 대인관계 능력(액션능력)</li> </ul>	<ul style="list-style-type: none"> <li>현실을 정확히 파악하는 인지 능력, 자료를 면밀히 검토하고 분석하며 새로운 사실이나 결과를 도출하는 과학적 능력, 대인관계 능력(액션능력)</li> </ul>	<ul style="list-style-type: none"> <li>장계를 추진하기 위한 이론적, 실용적 지식을 분석해서 보다 객관적이고 타당한 장계를 추진할 수 있도록 지원하는 능력</li> <li>문헌연구, 사회조사, 통계적 분석 자료해석 능력</li> </ul>		
학교 내/외 진로활동	<ul style="list-style-type: none"> <li>동아리 활동</li> <li>진로특강, 진로체험</li> </ul>	<ul style="list-style-type: none"> <li>동아리 활동</li> <li>진로특강, 진로체험</li> </ul>	<ul style="list-style-type: none"> <li>동아리 활동</li> <li>관련 기관봉사활동, 인턴경험</li> </ul>		
관련 사례 (동영상 or 인터뷰 기사 등)	<ul style="list-style-type: none"> <li>경제인문사회연구원 (02)571-0002 <a href="http://www.mrcs.re.kr">www.mrcs.re.kr</a></li> <li>한국노동연구원 (02)782-0141 <a href="http://www.kli.re.kr">www.kli.re.kr</a></li> <li>한국개발연구원 (044)550-4114 <a href="http://www.kdi.re.kr">www.kdi.re.kr</a></li> <li>한국행정연구원 (02)564-2000 <a href="http://www.kipa.re.kr">www.kipa.re.kr</a></li> <li>커리어넷 진로영상실 미래의 직업세계:직업편 <a href="http://www.career.go.kr/onet/front/web/movie/catMapp/catMappView.do?ARCL_SER=1009458">http://www.career.go.kr/onet/front/web/movie/catMapp/catMappView.do?ARCL_SER=1009458</a></li> <li>커리어넷 진로영상실_내일을 잡아라_사회과학연구원 <a href="http://www.career.go.kr/onet/front/web/movie/catMapp/catMappView.do?ARCL_SER=1008763">http://www.career.go.kr/onet/front/web/movie/catMapp/catMappView.do?ARCL_SER=1008763</a></li> </ul>				
유사직업(2~3개) (커리어넷 직업정보 참고)	<ul style="list-style-type: none"> <li><b>직업명 1 : 인문사회계열교수</b></li> <li><b>하는 일 :</b> 대학에서 인문사회계열 과목을 강의하고 시험, 보고서 등을 통해 학생들을 지도하며 자신의 전문 분야에 대한 지속적인 연구 활동</li> <li><b>핵심 능력 :</b> 창의력, 언어능력, 수리논리력, 자기성장능력 등</li> <li><b>관련학과/직업 :</b> 경제학과, 국어국문학과, 사회학, 사회학과, 심리학과, 영어영문학과, 철학과 / 역사학위, 교수임용시험</li> <li><b>진출분야 :</b> 사회과학교수, 사회계열 교수, 경제학연구원, 대학시간강사, 정치학연구원</li> </ul>	<ul style="list-style-type: none"> <li><b>직업명 2 : 교육전문직 지도관</b></li> <li><b>하는 일 :</b> 교육과정이나 교수연구개발 연구수행, 교육프로그램 조사 검토 교시임</li> <li><b>핵심 능력 :</b> 창의력, 언어능력, 수리논리력, 대인관계능력, 자기성장능력 등</li> <li><b>관련학과/직업 :</b> 교육이론 학습콘텐츠공 / 학문전장</li> <li><b>진출분야 :</b> 교육연구원, 장학관, 장학사 등</li> </ul>	<ul style="list-style-type: none"> <li><b>직업명 3 : 설문조사원</b></li> <li><b>하는 일 :</b> 조사대상자를 직접 방문하거나 전화를 하여 설문조사를 수행</li> <li><b>핵심 능력 :</b> 언어능력, 대인관계능력</li> <li><b>관련학과/직업 :</b> 근검하고 총망미상의 협력</li> <li><b>진출분야 :</b> 국내 기업업체, 백화점, 방송국, 리서치회사, 고용노동부 등</li> </ul>		

## 커리어패스 : 회사원

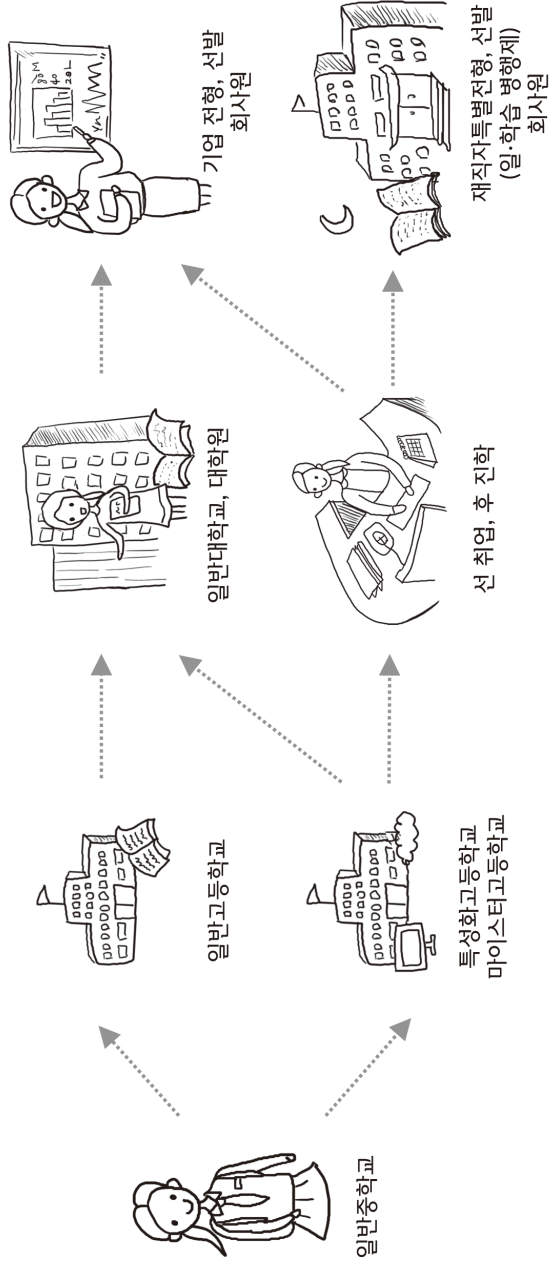

## 커리어패스 : 회사원

구분	중학교	고등학교	대학교	대학 이후	취직
경로	<ul style="list-style-type: none"> <li>일반중학교</li> </ul>	<ul style="list-style-type: none"> <li>일반고등학교</li> <li>특성화고등학교</li> <li>마이스터고등학교</li> </ul>	<ul style="list-style-type: none"> <li>일반대학교</li> <li>신취업, 후진화</li> </ul>	<ul style="list-style-type: none"> <li>대학원</li> </ul>	<ul style="list-style-type: none"> <li>기업(대기업, 중소기업 등)진행, 신발 → 회사원</li> <li>재직자특별전형, 선발 (일·학습 병행제)</li> </ul>
요구조건 (전문, 학과, 인턴경험 등)			<ul style="list-style-type: none"> <li>법학, 경영학, 회계학, 항공 교통학, 직업기초 능력(NCS기반)-직무관련학과 등</li> </ul>		<ul style="list-style-type: none"> <li>총무부, 인사부, 무역부, 영업부, 마케팅부, 교육부 등 다양한 부서로 구분</li> </ul>
필요 자격	<ul style="list-style-type: none"> <li>도전정신, 혁신정신, 자율적 책임의식, 국제이해 능력, 대인관계능력, 자아성장능력 등</li> </ul>	<ul style="list-style-type: none"> <li>도전정신, 혁신정신, 자율적 책임의식, 국제이해능력, 대인관계능력, 자아성장능력 등</li> </ul>	<ul style="list-style-type: none"> <li>도전정신, 혁신정신, 자율적 책임의식, 국제이해능력, 대인관계능력, 선발분야 기능사 자격증 등</li> </ul>		
학교 내/외 진로활동	<ul style="list-style-type: none"> <li>동아리활동</li> <li>진로특강, 진로체험</li> </ul>	<ul style="list-style-type: none"> <li>동아리활동</li> <li>진로특강, 진로체험</li> </ul>	<ul style="list-style-type: none"> <li>동아리활동</li> <li>관련 기업봉사활동, 창업, 인턴경험</li> </ul>		
관련 사례 (동영상 or 인터뷰 기사 등)	<ul style="list-style-type: none"> <li>삼성그룹 <a href="http://www.samsung.co.kr/main.do">http://www.samsung.co.kr/main.do</a></li> <li>현대그룹 <a href="http://www.hyundai.com/">http://www.hyundai.com/</a></li> <li>한국도로공사 <a href="http://www.korhwy.com/">http://www.korhwy.com/</a></li> <li>한국수자원공사 <a href="http://www.kwrc.or.kr/">http://www.kwrc.or.kr/</a></li> <li>인적자원개발공사 <a href="http://www.hrc.or.kr/">http://www.hrc.or.kr/</a></li> <li>커리어넷 직업인턴십부 그룹인화 운영진 <a href="http://www.career.go.kr/net/front/base/job/interview/jobinterviewView11.do">http://www.career.go.kr/net/front/base/job/interview/jobinterviewView11.do</a></li> <li>커리어넷 커리어패스, 장일보아, <a href="http://path.career.go.kr/board/case/list.do?sessionId=POgMAeQ1VsaYfHxO3x3H4Q2erm3M9lJuoZ257mwOUB6scOEHm5ky3emhCm1a.sbwas1_servlet_path">http://path.career.go.kr/board/case/list.do?sessionId=POgMAeQ1VsaYfHxO3x3H4Q2erm3M9lJuoZ257mwOUB6scOEHm5ky3emhCm1a.sbwas1_servlet_path</a></li> <li>교육부 신입후진화관련 평생교육사업기술펙회 <a href="http://www.moe.go.kr/web/110502/ko/board/view.do?bbsId=3498&amp;boardSeq=57696">http://www.moe.go.kr/web/110502/ko/board/view.do?bbsId=3498&amp;boardSeq=57696</a></li> </ul>	<ul style="list-style-type: none"> <li>LG그룹 <a href="http://www.lg.co.kr/index/indexdev">http://www.lg.co.kr/index/indexdev</a></li> <li>두산그룹 <a href="http://www.doosan.com/kr/main.do">http://www.doosan.com/kr/main.do</a></li> <li>대한무역투자진흥공사 <a href="http://www.katrade.kr/kr/main/krMU010M.html">http://www.katrade.kr/kr/main/krMU010M.html</a></li> <li>한국철도시설공단 <a href="http://www.korail.com">http://www.korail.com</a></li> </ul>			
유사직업(2~3개) (커리어넷 직업정보 참고)	<ul style="list-style-type: none"> <li>직업명 1 : HCI 컨설턴트</li> <li>하는 일 : 기술에 대한 아이디어 및 설계 방식을 제안</li> <li>핵심 능력 : 세심한 관찰력, 인내심, 추진력</li> <li>관련학과/자격 : 컴퓨터 과학과 / 컴퓨터 관련 자격증</li> <li>직종분야 : 주로 IT관련회사, 포털사이트사, 게임사, 전문화된 특정 서비스 운영 웹사이트 등</li> </ul>	<ul style="list-style-type: none"> <li>직업명 2 : 플랫폼 관리자</li> <li>하는 일 : 플랫폼 구조 조정</li> <li>핵심 능력 : 다양한 채널 연결</li> <li>관련학과/자격 : 이베이트먼트, 영업, 산업기사-기사-기술사, 화약류 관리</li> <li>직종분야 : 기업채널 관리자, 개인장업</li> </ul>	<ul style="list-style-type: none"> <li>직업명 3 : 예술제본가</li> <li>하는 일 : 보관할 만한 가치가 있는 책을 보수, 복원에 견고하고 아름답게 보존하기 위해 행해지는 일련의 작업을 함</li> <li>핵심 능력 : 책의 보존적 기능과 미학적 기능은 충실히 이행할 수 있는 자질과 능력</li> <li>관련학과/자격 : 예술제본 전문명령에서 관련 교육 과정 개설</li> <li>직종분야 : 예술제본 전문공방</li> </ul>		

# 커리어패스 : 영화감독

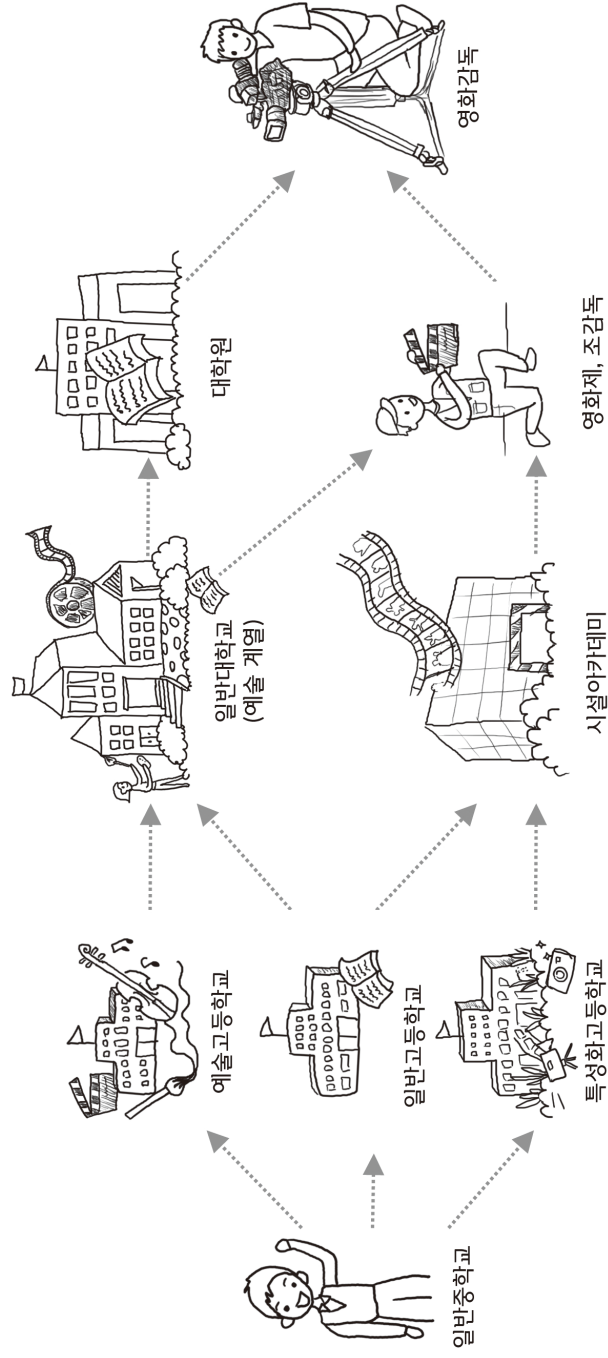

## 커리어패스 : 영화감독

구분	중학교	고등학교	대학교	대학 이후	취직
경로	<ul style="list-style-type: none"> <li>일반중학교</li> </ul>	<ul style="list-style-type: none"> <li>예술고등학교</li> <li>일반고등학교</li> <li>특성학교/특학교 (한국애니메이션고등학교, 강원애니고등학교 등)</li> </ul>	<ul style="list-style-type: none"> <li>일반대학교(예술 계열)</li> </ul>	<ul style="list-style-type: none"> <li>대학원</li> <li>사설아카데미</li> </ul>	<ul style="list-style-type: none"> <li>영화감독</li> <li>영화제, 조감독</li> <li>영화감독</li> </ul>
요구조건 (전문, 학과, 인턴경험 등)			<ul style="list-style-type: none"> <li>연극영화과, 연극영화학과, 연극학과, 영화과 등</li> </ul>	<ul style="list-style-type: none"> <li>조감독으로 수년 간의 연출수업을 받은 후 진출 가능</li> </ul>	<ul style="list-style-type: none"> <li>영화 제작을 위한 연출을 하고, 연기자와 제작진, 그리고 편집과 녹음을 지도함</li> </ul>
필요자격	<ul style="list-style-type: none"> <li>공간시각능력, 창의력, 대인관계능력</li> </ul>	<ul style="list-style-type: none"> <li>공간시각능력, 창의력, 대인관계능력</li> </ul>			
학교내/외 진로활동	<ul style="list-style-type: none"> <li>동아리활동</li> <li>진로특강, 진로체험</li> </ul>	<ul style="list-style-type: none"> <li>동아리 활동</li> <li>단편영화제적 등의 연출</li> <li>진로특강, 진로체험</li> </ul>	<ul style="list-style-type: none"> <li>동아리 활동</li> <li>단편영화제적으로 독립단편영화제, 해외영화제 등에서 상을 받음.</li> </ul>		
관련 사례 (동영상 or 인터뷰 기사 등)	<ul style="list-style-type: none"> <li>영화진흥위원회 <a href="http://www.kofic.or.kr">http://www.kofic.or.kr</a></li> <li>한국영화인협회 <a href="http://www.kreamovie.or.kr/">http://www.kreamovie.or.kr/</a></li> <li>코리아넷 동영상인터뷰 이장국 <a href="http://www.career.go.kr/cnet/front/web/movie/catMapView.do?SEO=322">http://www.career.go.kr/cnet/front/web/movie/catMapView.do?SEO=322</a></li> <li>코리아넷 진로동영상 시간강사인영화감독 임덕웅 <a href="http://www.career.go.kr/cnet/front/web/movie/catMapView.do?ARCL_SER=1010067">http://www.career.go.kr/cnet/front/web/movie/catMapView.do?ARCL_SER=1010067</a></li> <li>코리아넷 진로동영상 이관사할 <a href="http://www.career.go.kr/cnet/front/web/movie/catMapView.do?ARCL_SER=1009872">http://www.career.go.kr/cnet/front/web/movie/catMapView.do?ARCL_SER=1009872</a></li> <li>코리아넷 진로동영상 임재림 <a href="http://www.career.go.kr/cnet/front/web/movie/catMapView.do?ARCL_SER=1009736">http://www.career.go.kr/cnet/front/web/movie/catMapView.do?ARCL_SER=1009736</a></li> <li>코리아넷 진로동영상_세로운 도전을 만들는다-김윤정 <a href="http://www.career.go.kr/cnet/front/web/movie/catMapView.do?ARCL_SER=1009561">http://www.career.go.kr/cnet/front/web/movie/catMapView.do?ARCL_SER=1009561</a></li> </ul>				
유사직업(2~3개) (커리어넷 직업정보 참고)	<ul style="list-style-type: none"> <li>직업명 1 : 영화기획자</li> <li>하는 일 : 영화의 기획에서부터 개봉에 이르는 주과정에 대한 기획과 관리를 담당</li> <li>핵심 능력 : 공간시각능력, 창의력, 대인관계능력</li> <li>관련학과/자격 : 연극영화과, 연극영화학과</li> <li>진출분야 : 공채, 특채 기존영화기획사, 프리랜서영화기획자</li> </ul>	<ul style="list-style-type: none"> <li>직업명 2 : 스티디멘트(대역배우)</li> <li>하는 일 : 만국, 영화, 방송(TV, 라디오, CATV 등), 공연, 광고 등에서 배우가 하기 힘든 고난도의 연기를 대신함</li> <li>핵심 능력 : 유연성 및 균형, 반응시간과 속도, 공간지각력, 신체적 각인성, 움직임 통제</li> <li>관련학과/자격 : 연극영화과</li> <li>진출분야 : 배우 및 모델</li> </ul>	<ul style="list-style-type: none"> <li>직업명 3 : 연극·영화 및 방송기술 감독</li> <li>하는 일 : 영화제작, 방송영상물(뉴스, 드라마, 교양, 오락 등)제작, 상연중 영상물제작 등의 연출에 필요한 촬영, 무대장치, 편집 등의 기술적인 업무를 계획하고 지도·조정</li> <li>핵심 능력 : 움직임 통제, 움직임 통제, 모니터링(Monitoring), 조직체계의 분석 및 평가, 창의력 기안력</li> <li>관련학과/자격 : 영상예술학과</li> <li>진출분야 : 조감독(5~10년) → 감독</li> </ul>		

# 커리어패스 : 약사

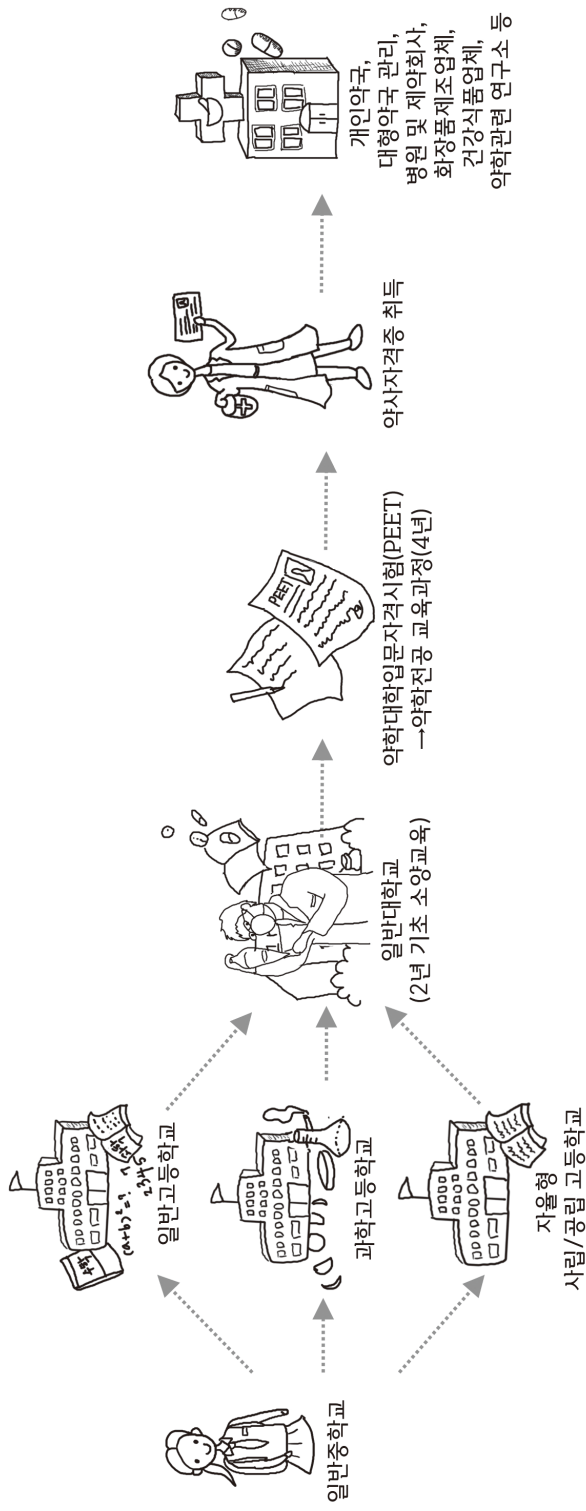

## 커리어패스 : 약사

구분	중학교	고등학교	대학교	대학 이후	취직
경로	<ul style="list-style-type: none"> <li>일반중학교</li> </ul>	<ul style="list-style-type: none"> <li>일반고등학교</li> <li>과학고등학교</li> <li>자율형사립/유형 고등학교</li> </ul>	<ul style="list-style-type: none"> <li>일반대학교</li> <li>기초 소양교육(2년)이수</li> </ul>	<ul style="list-style-type: none"> <li>약학대학입문자격시험(PFET)</li> <li>약학 전문 교육과정(4년)이수                             <ul style="list-style-type: none"> <li>→ 약사자격증 취득</li> </ul> </li> </ul>	<ul style="list-style-type: none"> <li>개인약국, 대형약국 관리, 병원 및 제약회사, 화장품제조 업체, 건강식품업체, (한)약학 관련 연구소, 식약청, 공공기관, 학술기관 등</li> </ul>
요구조건 (전공, 학과, 입학경험 등)		<ul style="list-style-type: none"> <li>화학, 생물, 물리, 수학 등 중요</li> </ul>		<ul style="list-style-type: none"> <li>약학부, 약학과, 제약학과</li> </ul>	<ul style="list-style-type: none"> <li>의약품은 사람의 건강과 직결된 것이기 때문에, 투약에 대한 책임의식이 필요하며 약물 조제방법의 숙지가 필요함.</li> </ul>
필요 자격	<ul style="list-style-type: none"> <li>영어능력, 수리논리력, 대인관계능력</li> </ul>	<ul style="list-style-type: none"> <li>영어능력, 수리논리력, 대인관계능력</li> </ul>		<ul style="list-style-type: none"> <li>약학을 전공</li> <li>약사국가시험에 합격</li> <li>보건복지부장관의 면허</li> </ul>	<ul style="list-style-type: none"> <li>학부 성적(GPA)과 약학대학입문자격시험(PFET)성적, 공인영어 성적, 기타(실용영어, 자기소개서, 사회봉사 활동 경력)</li> </ul>
학교내/외 진로활동					
관련 사례 (동영상 or 인터뷰 기사 등)	<ul style="list-style-type: none"> <li>e 진로체험 중등교육 약사, 커리어와 직업 및 화과 탐색 약사 동영상</li> <li>한국보건약사협회, 대한 약사회, 한국병원약사회</li> </ul>				
우사직업(2~3개) (커리어넷 직업정보 참고)	<ul style="list-style-type: none"> <li><b>직업명 1 : 약사</b></li> <li>하는 일 : 환자의 제초, 유통부터 품질관리 연구개발 업무를 수행</li> <li>해당 능력 : 물전자학관리, 품질관리분석, 듣고 이해하기</li> <li>관련학과/직종 : 제약학과, 제약회사, 식약청</li> <li>진출분야 : 한방병원, 대형 한약국, 제약회사, 식약청</li> </ul>	<ul style="list-style-type: none"> <li><b>직업명 2 : 화학연구원</b></li> <li>하는 일 : 물질의 화학적 성질 구조 및 변화 등에 대해 연구, 이를 바탕으로 새로운 생시물을 생산</li> <li>해당 능력 : 기술 설계, 알고 이해하기, 창의력, 기술 분석, 추리력</li> <li>관련학과/직종 : 화학공학과, 제약회사</li> <li>되는 일 : 관련학과 졸업 후 석사 혹은 박사 취득하는 것이 유리함</li> <li>진출 분야 : 대학교수, 연구소, 화장품회사, 제약회사</li> </ul>	<ul style="list-style-type: none"> <li><b>직업명 3 : 임상병리사</b></li> <li>하는 일 : 질병의 예방과 진단을 돕기 위해 환자의 소변, 혈액, 조직 등에 대한 각종 검사와 분석을 함</li> <li>해당 능력 : 의학, 생물학, 미생물학</li> <li>관련학과/직종 : 임상병리학/임상병리사</li> <li>되는 일 : 관련학과 졸업 후 임상병리사 시험 합격</li> <li>진출 분야 : 대학병원, 종합병원, 종합검진센터, 보건복지부, 검역소, 보건소</li> </ul>		

## 커리어패스 : 항공기 객실 승무원

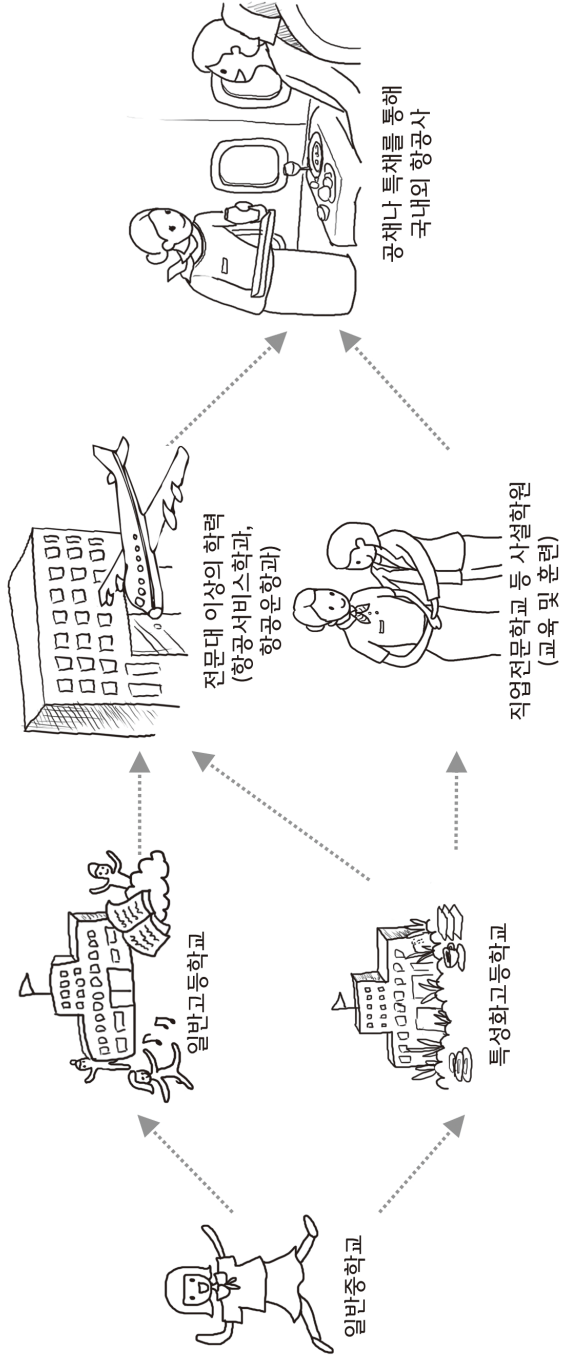



## 커리어패스 : 항공기 객실 승무원

구분	중학교	고등학교	대학교	대학 이후	취직
경로	<ul style="list-style-type: none"> <li>일반중학교</li> </ul>	<ul style="list-style-type: none"> <li>일반고등학교</li> <li>특정화 고등학교</li> </ul>	<ul style="list-style-type: none"> <li>전문대학교</li> <li>일반대학교</li> </ul>	<ul style="list-style-type: none"> <li>인턴승무원으로 일정기간 근무</li> </ul>	<ul style="list-style-type: none"> <li>국내외 항공사에 진출 - 공채 또는 특채</li> </ul>
요구조건 (전문 학과 인턴경험 등)			<ul style="list-style-type: none"> <li>직업전문학교 등 사설학원에서 교육과 훈련을 받고 진출</li> </ul>		<ul style="list-style-type: none"> <li>국내항공사 : 서론전형 → 1차면접 → 인성 및 적성검사, 신장 및 체중 측정 → 신체검역사 수검테스트, 2차면접, 인턴 승무원 과정을 거쳐 정규직으로 채용</li> <li>외국항공사 : 대부분 국내 승무원 전문 학원에서 공채 시행</li> </ul>
필요 자격	<ul style="list-style-type: none"> <li>영어능력, 대인관계능력</li> </ul>	<ul style="list-style-type: none"> <li>영어능력, 대인관계능력</li> </ul>	<ul style="list-style-type: none"> <li>특별한 자격 없음</li> <li>국제선 비행에 대비한 지식과 외국어실력, 강한 체력</li> </ul>		<ul style="list-style-type: none"> <li>토익 등 영어인증시험 점수 취득(토익 550점 이상)</li> </ul>
학교내/외 진로활동	<ul style="list-style-type: none"> <li>봉사활동</li> </ul>	<ul style="list-style-type: none"> <li>봉사활동</li> <li>공부 열의</li> <li>다양한 특성활동(세계문화 등)</li> </ul>	<ul style="list-style-type: none"> <li>패밀리레스토랑 등 시름을 응대하는 분야에서 일한 경력</li> <li>해외 봉사나 노년 구호활동</li> </ul>		
관련 사례 (동영상 or 인터뷰 기사 등)	<ul style="list-style-type: none"> <li>정보를 얻을 수 있는 기관 : 항공기 객실 승무원재검교실(대한항공, 아시아나항공 홈페이지), 워크넷, 커리어넷,</li> <li>체험 기관 : 교육부 신화, 꿈에 찾게 직업체험, 코리아 정스쿨, 서울시립 청소년직업센터</li> <li>관련 책 : 승무원경력 비밀노트(1, 2권), 나는 승무원이다.</li> </ul>				
유사직업(2~3개) (커리어넷 직업정보 참고)	<ul style="list-style-type: none"> <li>직업명 1 : 항공기 조종사</li> <li>하는 일 : 승객과 화물을 수송하는 비행기나 헬리콥터 등을 조종</li> <li>핵심능력 : 시력, 움직임 통제, 반응시간과 속도, 조작 및 통제, 청력</li> <li>관련학과/자격 : 지상교통학과, 항공학과 / 항공기 운송장, 시뮬레이션, 자기용</li> <li>직종사 : 민간항공사에서 선발하는 신입 조종관료직으로 선발되어 훈련을 이수하거나 항공 조종사로 근무한 경력자 필요함</li> <li>퇴근길 : 민간항공사에서 선발하는 신입 조종관료직으로 선발되어 훈련을 이수하거나 항공 조종사로 근무한 경력자 필요함</li> <li>진출 분야 : 항공사, 회사</li> </ul>	<ul style="list-style-type: none"> <li>직업명 2 : 여행상품 개발자</li> <li>하는 일 : 여행지로 방문되지 않은 곳을 찾아서 새로운 관광지를 찾고 여행상품을 개발하는 일</li> <li>핵심능력 : 외국어회화, 창의력, 건강한 정신과 체력</li> <li>관련학과/자격 : 관광학, 호텔경영학, 관광통역학, 외국어관련학과 / 국내여행안내사, 한국관광경영학안내사</li> <li>진출 분야 : 관광기획자, 여행 사무원</li> </ul>	<ul style="list-style-type: none"> <li>직업명 3 : 비서</li> <li>하는 일 : 상사가 늘름직으로 업무를 볼 수 있도록 일정을 계획, 관리, 조정하며 최상의 조건에서 업무를 수행할 수 있도록 보좌</li> <li>핵심능력 : 기억력, 전신, 집중력, 시간관리, 사람과의 만남 능력 / 자격 : 비서학과 국제사무학과 / 미사 1~3급</li> <li>진출 분야 : 사무직 관련 회사</li> </ul>		

# 커리어패스 : 직업군인

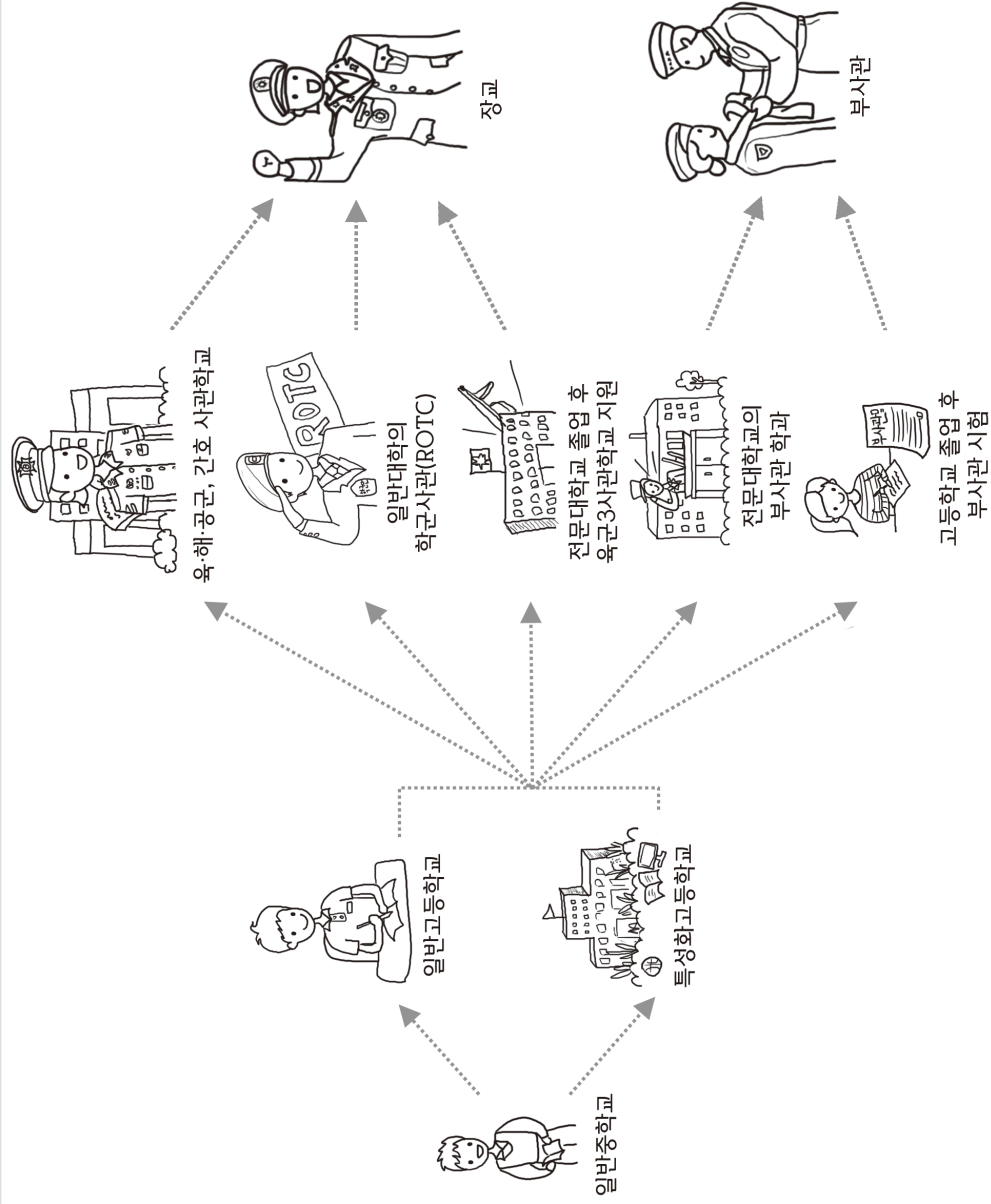

## 커리어패스 : 직업군인

구분	중학교	고등학교	대학교	대학 이후	입관
경로	<ul style="list-style-type: none"> <li>일반중학교</li> </ul>	<ul style="list-style-type: none"> <li>일반고등학교</li> <li>특성고등학교</li> </ul>	<ul style="list-style-type: none"> <li>육군·해군·공군 사관학교</li> <li>일반대학교</li> <li>학군사관(ROTC) 또는 학사사관</li> <li>전문대학교</li> </ul>	<ul style="list-style-type: none"> <li>육군3사관학교 지원</li> <li>고등학교 졸업 후 부사관 시험</li> </ul>	<ul style="list-style-type: none"> <li>장교(소위)</li> <li>소위 → 중위 → 대위 → 소령 → 중령 → 대령 → 준장 → 소장 → 중장 → 소장 → 대장</li> <li>부사관</li> <li>-하사 → 중사 → 상사 → 원사</li> </ul>
학교 내/외 진로활동	<ul style="list-style-type: none"> <li>군부를 열심히</li> <li>체력/근력</li> <li>군사력이나 군인권 등 이리</li> <li>군대 관련 체험, 봉사활동</li> </ul>		<ul style="list-style-type: none"> <li>강한 체력</li> <li>사명감</li> <li>사회성</li> <li>리더십</li> <li>외국어 능력과 자기개발</li> </ul>		
관련 사례 (동영상 or 인터뷰 기사 등)	<ul style="list-style-type: none"> <li>직업 정보를 얻을 수 있는 곳: ① 전쟁기념관, ② 육군박물관, ③ 해군사관학교 박물관, ④ 공군박물관</li> <li>직업체험 프로그램: ① 국내 체험캠프</li> <li>관련 책: ① 나의 직업군인(유근) ② 나는 해병이다. 대한민국 공군의 위대한 비상</li> <li>관련 영화: ① 지상 최대의 작전 ② 탐간, 어류 군맨,</li> </ul>				
우사직업(2~3개) (커리어넷 직업정보 참고)	<ul style="list-style-type: none"> <li>직업명 1 : 경찰관</li> <li>하는 일 : 사회의 안전과 공공질서를 유지하고 국민의 안전과 재산의 위협하는 범죄행위를 막으며 법률을 위반한 사람을 체포함</li> <li>핵심 능력 : 법, 안전과 포경, 살타, 통간, 지리</li> <li>관련학과/사다 : 경찰행정학과</li> <li>되는 길 : 영문원시범 통과, 경찰대학</li> <li>진출 분야 : 경찰</li> </ul>	<ul style="list-style-type: none"> <li>직업명 1 : 경찰원</li> <li>하는 일 : 경찰대상의 시범을 위부의 임명으로부터 보충하는 일</li> <li>핵심 능력 : 신체운동능력, 대인관계능력</li> <li>관련학과/사다 : 경찰행정과, 경호스포츠와, 사회체육과 / 일반경비지도사, 경호원사과정</li> <li>되는 길 : 관공학과 졸업</li> <li>진출 분야 : 민간경호업체, 보안경비업체, 7급공무원, 프리랜서, 경호업체 개설</li> </ul>	<ul style="list-style-type: none"> <li>직업명 1 : 소방관</li> <li>하는 일 : 사고로 인한 화재를 예방하고 진화하며, 자연재해가 발생했을 때 인명과 재산을 보호하는 일</li> <li>핵심 능력 : 신체 운동능력, 대인관계 능력</li> <li>관련학과/사다 : 소방안전학과, 소방공학과 / 1종 이상의 운전면허, 1급 응급구조사 자격증</li> <li>진출 분야 : 119구조대원, 경찰관, 감행수사관, 사이버수사요원</li> </ul>		

## 커리어패스 : 경영컨설턴트

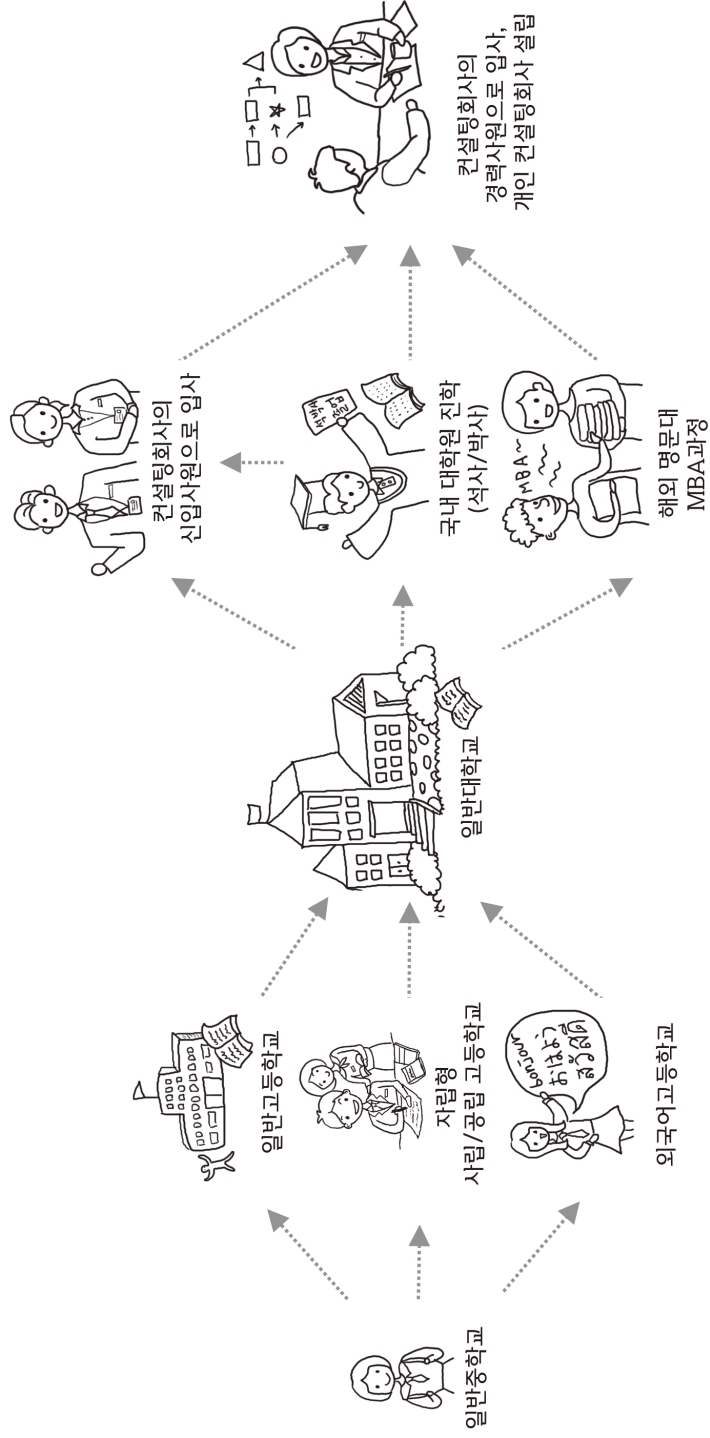

## 커리어패스 : 경영컨설턴트

구분	중학교	고등학교	대학교	대학 이후	취직
경로	<ul style="list-style-type: none"> <li>일반중학교</li> </ul>	<ul style="list-style-type: none"> <li>일반고등학교</li> <li>자립정시립/공립 고등학교</li> <li>외국어고등학교</li> </ul>	<ul style="list-style-type: none"> <li>일반대학교</li> </ul>	<ul style="list-style-type: none"> <li>국내 대학원</li> </ul>	<ul style="list-style-type: none"> <li>컨설팅회사의 신입사원으로 입사</li> <li>개인 컨설팅회사 설립</li> </ul>
요구조건 (전공, 학과, 입학경험 등)			<ul style="list-style-type: none"> <li>경영학과, 경제학과 등(문과계열)</li> <li>산업공학과 등(과계열)</li> </ul>	<ul style="list-style-type: none"> <li>석사나 박사학위 소지자를 선호</li> </ul>	<ul style="list-style-type: none"> <li>컨설팅회사의 경력사원으로 입사</li> <li>개인 컨설팅회사 설립</li> </ul>
필요 자격	<ul style="list-style-type: none"> <li>언어능력, 수리논리력, 대인관계능력</li> </ul>	<ul style="list-style-type: none"> <li>언어능력, 수리논리력, 대인관계능력</li> </ul>	<ul style="list-style-type: none"> <li>경영지드사(중소기업성)</li> <li>기술지드사</li> <li>자격취득 후 양성교육(연 60시간)</li> </ul>		<ul style="list-style-type: none"> <li>영어실력</li> <li>글로벌 마인드, 열람미용</li> </ul>
학교내/외 진로활동	<ul style="list-style-type: none"> <li>영어 토론대회</li> <li>신문 활용 활동</li> </ul>		<ul style="list-style-type: none"> <li>어학연수나 교환학생 경험</li> </ul>	<ul style="list-style-type: none"> <li>경영학 석사 MBA과정</li> </ul>	
관련 사례 (동영상 or 인터넷 기사 등)	<ul style="list-style-type: none"> <li>커리어넷 직업 및 학과 탐색 경영컨설턴트 인터뷰 동영상, 중앙일보 영리과 공부 진로찾아가기(경영컨설턴트)</li> </ul>				
유사직업(2~3개) (커리어넷 직업정보 참고)	<ul style="list-style-type: none"> <li><b>직업명 1 : 경제학 연구원</b></li> <li>하는 일 : 재화와 용역의 생산, 분배, 교환으로부터 발생하는 여러 경제적인 문제를 해결하기 위해 경제 원리와 이론을 적용하고 연구함</li> <li>핵심 능력 : 글쓰기, 수리력, 논리적 분석, 알고 이해하기, 선택적 집중력</li> <li>관련학과/자격 : 경제학과 / 없음</li> <li>진출분야 : 회사, 연구소, 대학교수</li> <li>되는 길 : 관련학과 졸업 후 석사 혹은 박사 학위를 취득하는 것이 유리함</li> </ul>	<ul style="list-style-type: none"> <li><b>직업명 2 : 기업고위임원(CEO)</b></li> <li>하는 일 : 기업을 대표하여 경영의 능률과 경제성을 높이거나 기업의 이익을 극대화 시킬 수 있는 다양한 활동을 계획하고 감독함.</li> <li>핵심 능력 : 경영 및 행정, 인사, 영업과 마케팅, 경제와 회계, 의사소통과 미디어</li> <li>관련학과/자격 : 경영학과</li> <li>진출분야 : 기업 운영</li> </ul>	<ul style="list-style-type: none"> <li><b>직업명 3 : 증권분석가</b></li> <li>하는 일 : 기업의 경영 관련 정보를 제공하여 투자자들에게 투자의 방향성을 제시하는 일</li> <li>핵심 능력 : 수리력, 판단과 의사결정, 추리력, 논리적분석, 자산</li> <li>관련학과/자격 : 경영학과, 경제학과 / 투자성립사 1종, 2종</li> <li>되는 길 : 관련학과 전공이 유리하며, 해당 업계에서의 오랜 실무 경험이 요구됨</li> </ul>		

# 커리어패스 : 의사

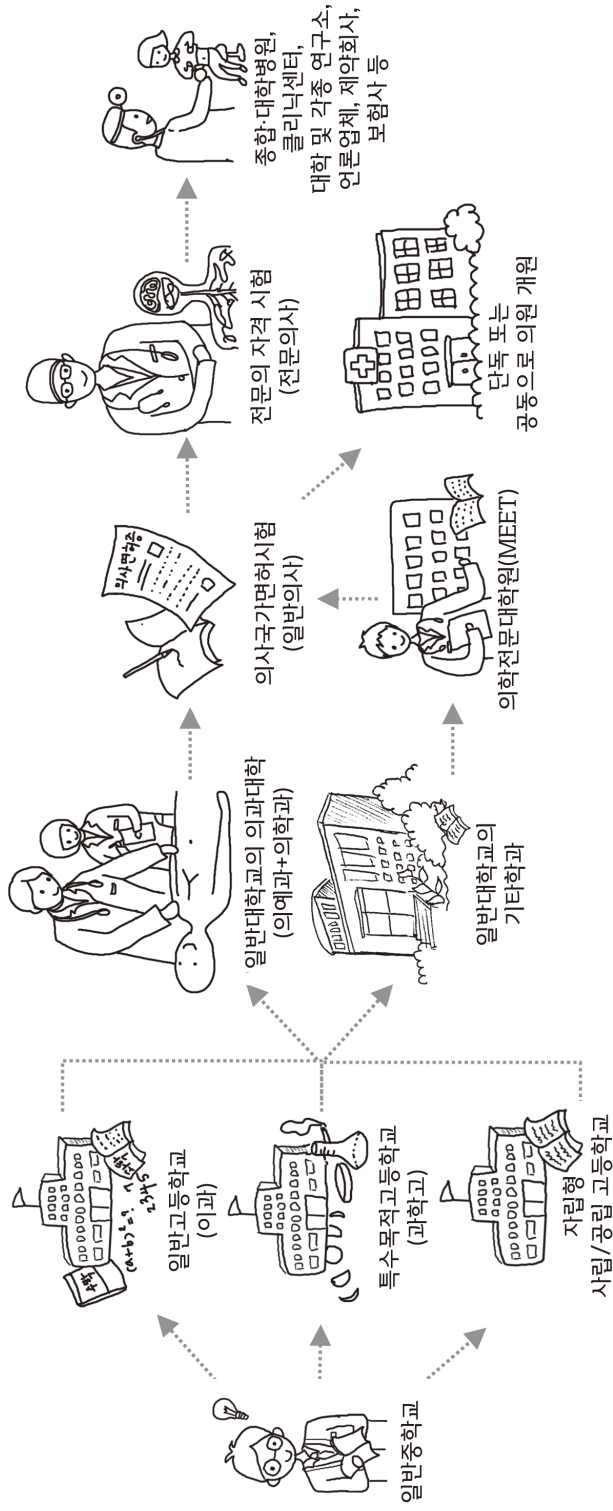

# 커리어패스 : 의사

구분	중학교	고등학교	대학교	대학 이후	취직
경로	<ul style="list-style-type: none"> <li>일반중학교</li> </ul>	<ul style="list-style-type: none"> <li>일반고등학교</li> <li>특수목적고등학교(과학고)</li> <li>지리형 사립/공립 고등학교</li> </ul>	<ul style="list-style-type: none"> <li>일반대학교 의과대학</li> <li>의예과(2년), 의학과(4년) 졸업</li> </ul>	<ul style="list-style-type: none"> <li>의사국가면허시험(일반의사)</li> </ul>	<ul style="list-style-type: none"> <li>단독 또는 공동 의원 개원</li> <li>전문 의 자각시험(전문 의사)</li> <li>중립 대학병원, 플리닉센터, 대학 및 각종 연구소, 전문대학이나 제약회사, 포럼사 등에 진출 가능</li> </ul>
요구조건 (전문, 학과, 인턴경험 등)	<ul style="list-style-type: none"> <li>우수한 성적과 폭넓은 공부</li> <li>다양한 분야의 독서</li> <li>권민력과 분석력, 시명 감각</li> <li>책임감, 끊임없는 노력</li> </ul>	<ul style="list-style-type: none"> <li>인어능력, 수리논리력, 대인관계능력</li> </ul>	<ul style="list-style-type: none"> <li>의학과를 전공</li> </ul>	<ul style="list-style-type: none"> <li>인턴 1년</li> <li>레지던트 4년(1장의학과, 결핵과, 예방의학과는 3년)</li> </ul>	<ul style="list-style-type: none"> <li>전공에 따라 26과의 전문분야로 나뉨</li> </ul>
필요 자격	<ul style="list-style-type: none"> <li>인어능력, 수리논리력, 대인관계능력</li> </ul>	<ul style="list-style-type: none"> <li>인어능력, 수리논리력, 대인관계능력</li> </ul>	<ul style="list-style-type: none"> <li>의사 국가면허시험에 합격</li> <li>의사 면허를 발급</li> </ul>	<ul style="list-style-type: none"> <li>전문의</li> </ul>	<ul style="list-style-type: none"> <li>전공의</li> </ul>
학교 내/외 진로활동		<ul style="list-style-type: none"> <li>기초과학 분야에 흥미</li> <li>탐구심 필요</li> </ul>	<ul style="list-style-type: none"> <li>정교한 손동작</li> <li>지단을 내리기 위한 논리적 분석 능력</li> <li>기억력</li> </ul>		
관련 사례 (동영상 or 인터뷰 기사 등)	<ul style="list-style-type: none"> <li>커리어넷 직업 및 학과 탐색 의사 인터뷰 동영상</li> <li>관련 책 : &lt;동의난간&gt;, &lt;공금 해외&gt;, 의사가 사는 세상, 의사가 말하는 의사</li> <li>관련 영화 : &lt;매치 아임스&gt;, &lt;생김 더 룬드 메이드&gt;, &lt;사랑의 기적&gt;</li> <li>직업정보를 얻을 수 있는 기관 : 서울대학교병원 의학 박물관, 교육부 산하 꿈끼 찾기 직업체험, 고용노동부 워크넷, 커리어넷</li> <li>직업체험 프로그램 : 의사직업체험발명회, 인체의 신비 전시회</li> <li>의료봉사단체 : 인노주의실천의사협의회, 열린의사회, 비전케어서비스, 한국의료봉사회</li> </ul>				
우사직임(2~3개) (커리어넷 직업정보 참조)	<ul style="list-style-type: none"> <li><b>직업명 1 : 물리치료사</b></li> <li>하는 일 : 의사의 진단과 처방에 따라 통증 및 장애환자에게 운동이나 전기 등의 물리적인 방법을 적용해 증상 완화와 회복을 도움</li> <li>핵심 능력 : 신체적 강인성, 유연성 및 균형, 서비스 지향, 사람 파악, 가르치기</li> <li>관련학과/자격 : 물리치료학과</li> <li>되는 길 : 관련학과 전공 후 물리치료사 자격증을 취득해야 함</li> </ul>		<ul style="list-style-type: none"> <li><b>직업명 2 : 간호사</b></li> <li>하는 일 : 의사의 지시를 듣고 의사의 처방이나 규정된 간호기술에 따라 지시를 하며 환자의 상태를 점검 및 기록함</li> <li>핵심 능력 : 기억력, 서비스 지향, 신체적 강인성, 움직임 통제, 행동 조정</li> <li>관련학과/자격 : 간호학과 / 간호사</li> <li>진출분야 : 병원, 학교보건교사</li> <li>되는 길 : 간호학 전공 후 국가시험에 합격하여 면허를 취득해야 함</li> </ul>	<ul style="list-style-type: none"> <li><b>직업명 3 : 치과의사</b></li> <li>하는 일 : 치아의 건강을 돌보고 각종 구강질환을 진단하고 치료함</li> <li>핵심 능력 : 정교한 동적 움직임 통제, 시력, 반응 시간과 속도, 인적 자원관리</li> <li>관련학과/자격 : 치위학과 / 치과대학</li> <li>진출분야 : 병원</li> <li>되는 길 : 치과대학 졸업 또는 치의학전문대학원 졸업 후 치과대학 국가면허시험에 합격해야 함</li> </ul>	

## 커리어패스 : 법조인

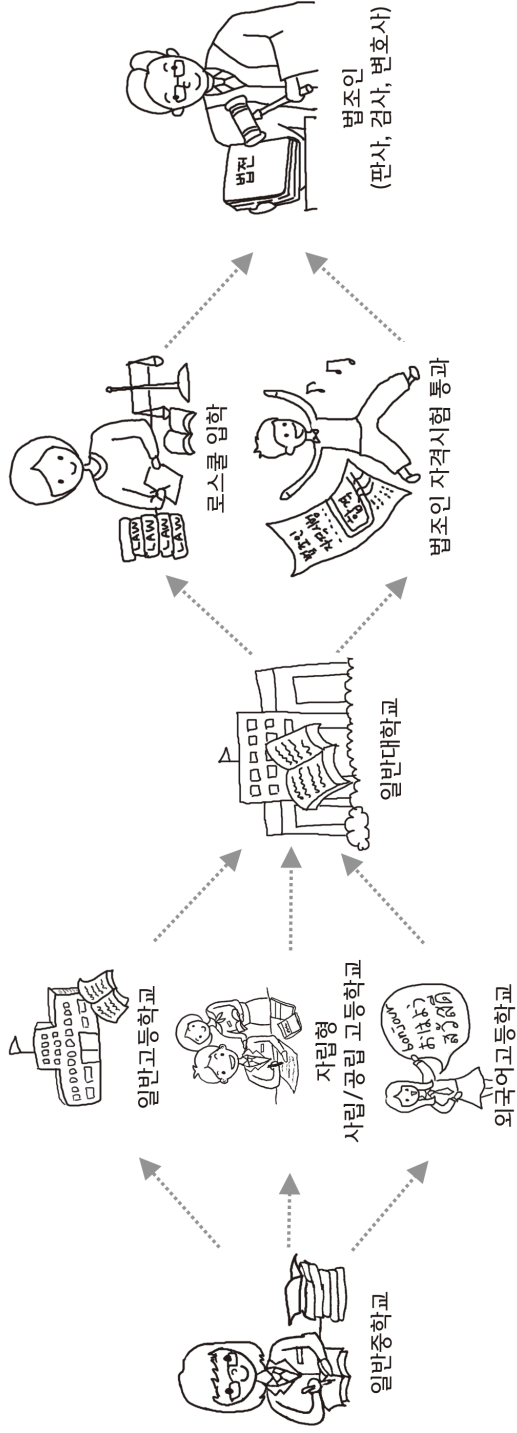



## 커리어패스 : 법조인

구분	중학교	고등학교	대학교	대학 이후	취직
경로	<ul style="list-style-type: none"> <li>일반중학교</li> </ul>	<ul style="list-style-type: none"> <li>일반고등학교</li> <li>지리형/사범/공립 고등학교</li> <li>외국고등학교</li> </ul>	<ul style="list-style-type: none"> <li>일반대학교</li> </ul>	<ul style="list-style-type: none"> <li>로스쿨 입학</li> <li>법조인 자격시험 통과</li> </ul>	<ul style="list-style-type: none"> <li>변호사                             <ul style="list-style-type: none"> <li>- 대한변호사협회에 자격등록</li> <li>- 지방변호사협회에 입회신청(승인)</li> </ul> </li> <li>개업신고</li> <li>법원공판사무원의 면접</li> <li>- 대법관회의 등의 대법관장이 임명</li> <li>- 대법관, 고등법원, 지방법원, 가정법원, 행정법원 등에 근무</li> <li>검사                             <ul style="list-style-type: none"> <li>- 법무부 검찰인사위원회 심의, 법무부장관이 임명</li> <li>- 대검찰청, 고등검찰청, 지방검찰청 등에 근무</li> </ul> </li> </ul>
요구조건 (전공, 학과, 인턴경험 등)			<ul style="list-style-type: none"> <li>법학과, 공법학과, 사법학과 등</li> <li>전공과 관련 없이 학사학위나 그에 상응하는 학력</li> </ul>	<ul style="list-style-type: none"> <li>법학정성시험(LFT) 학부생점(GPA), 공인 외국어 시험점수</li> </ul>	
필요 자격	<ul style="list-style-type: none"> <li>다양한 동서논술과서적, 고전 작품, 학습 민화(등)</li> <li>토론을 통해 논리성 함양</li> <li>상대방의 말을 경청하는 습관</li> </ul>	<ul style="list-style-type: none"> <li>논리적인 사고</li> <li>글쓰기 능력이 중요</li> <li>영어 능력</li> </ul>			
학교 내/외 진로활동		<ul style="list-style-type: none"> <li>수학, 역사, 영어 공부 필요</li> <li>대의 활동과 봉사활동에 적극적으로 참여</li> </ul>			<ul style="list-style-type: none"> <li>변호사 자격증(법무부)</li> </ul>
관련 사례 (동영상 or 인터뷰 기사 등)	<ul style="list-style-type: none"> <li>대법원, 헌법재판소, 법무부, 검찰청, 법제처, 대한법률구조공단, 사법연수원</li> <li>커리어넷 직업학과 과목과 탐색 의사 인터뷰 동영상</li> </ul>				
유사직업(2~3개) (커리어넷 직업정보 참고)	<ul style="list-style-type: none"> <li><b>직업명 1 : 공인회계사</b></li> <li>하는 일 : 기업이나 단체 등이 작성한 회계서류가 법에 맞게 처리 되었는지 판단하거나 감독하고 서류작성을 대행함</li> <li>핵심 능력 : 경제와 회계, 법, 경영 및 행정, 영연과 마케팅, 사무능력</li> <li>관련학과/과목 : 경영학과, 회계학과 / 공인회계사</li> <li>되는 길 : 관련학과 진공 후 공인회계사 자격증 취득이 요구됨</li> </ul>	<ul style="list-style-type: none"> <li><b>직업명 2 : 세무사</b></li> <li>하는 일 : 개인, 기업, 기업을 대신해 납세신고서를 작성하거나 이의를 신청하고 과세문제 등에 대해 상담한다</li> <li>핵심 능력 : 경제와 회계, 법, 경영 및 행정, 인사, 사무</li> <li>관련학과/과목 : 경영학과, 회계학과 / 세무사, 공인회계사, 변호사</li> <li>되는 길 : 국제징의 세무사 시험에 합격하거나, 공인회계사, 변호사 자격증을 취득 후 진출하기도 됨</li> <li>진출 분야 : 국제징, 세무사, 세무사사무실</li> </ul>	<ul style="list-style-type: none"> <li><b>직업명 3 : 법디사</b></li> <li>하는 일 : 의뢰인을 대신하여 새로운 기술이나 상표에 대한 특허를 받아주거나 특허와 관련된 분쟁이 일어난을 때 도와주는 일</li> <li>핵심 능력 : 자기성찰능력, 언어능력, 수리논리력, 대인관계능력</li> <li>관련학과/과목 : 법학과, 전기공학과, 정보통신학과 / 법디사</li> <li>되는 길 : 관련학과 졸업 후 법디사 자격시험에 합격</li> <li>진출 분야 : 대용 법디사 사무소, 기업체</li> </ul>		

## 커리어패스 : 바리스타

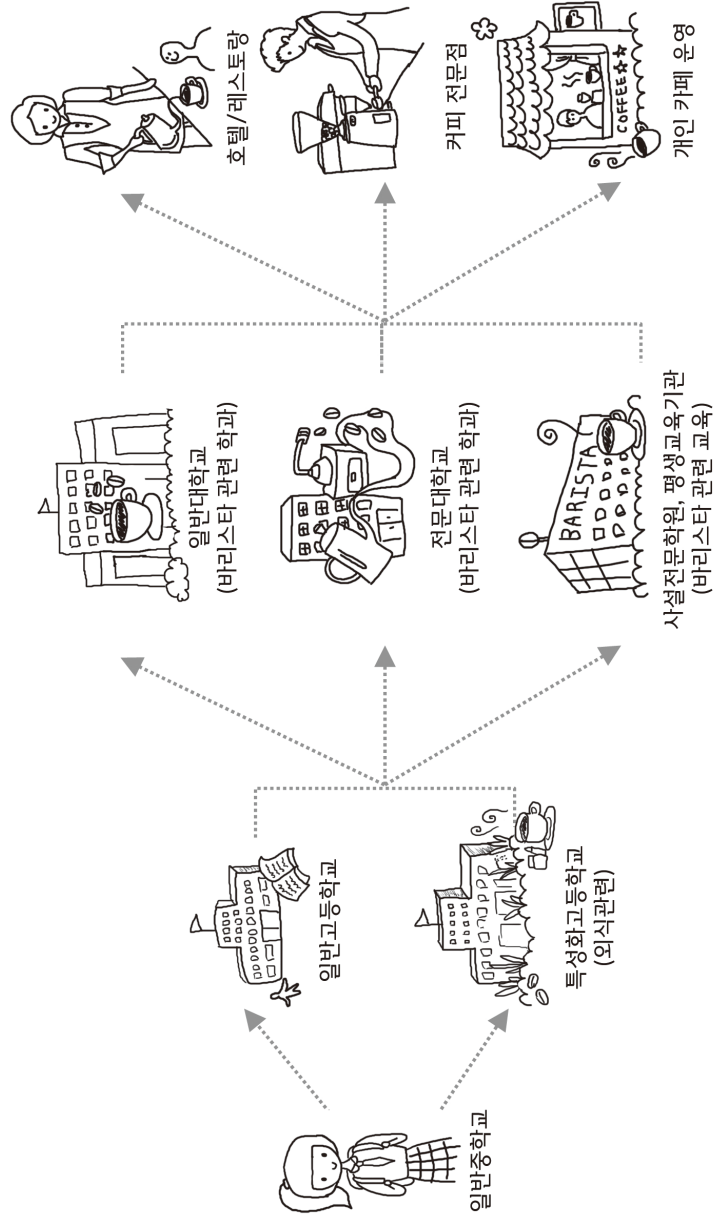

## 커리어패스 : 바리스타

구분	중학교	고등학교	대학교	대학 이후	취직
경로	<ul style="list-style-type: none"> <li>일반중학교</li> </ul>	<ul style="list-style-type: none"> <li>일반고등학교</li> <li>특성화고등학교(외식관련)</li> </ul>	<ul style="list-style-type: none"> <li>일반대학교</li> <li>전문대학교</li> </ul>	<ul style="list-style-type: none"> <li>사실전문 학원, 평생교육기관, 사회 교육원, 여성인력개발센터 등에서 2-4개월 동안 다양한 이론 및 실습 교육 이수</li> </ul>	<ul style="list-style-type: none"> <li>호텔/레스토랑</li> <li>커피 전문점</li> <li>개인 카페 운영</li> </ul>
요구조건 (전공, 학과, 인턴경험 등)			<ul style="list-style-type: none"> <li>식품조리학과, 바리스타 관련 학과</li> </ul>		<ul style="list-style-type: none"> <li>학력 제한 없음</li> <li>7급 자체 교육 과정을 받거나, 대학의 사회교육원 및 바리스타 양성 전문학원에서 바리스타가 되기 위한 2-4개월의 교육 및 훈련 과정</li> </ul>
필요 자격	<ul style="list-style-type: none"> <li>순채증</li> </ul>	<ul style="list-style-type: none"> <li>순채증</li> </ul>		<ul style="list-style-type: none"> <li>민간자격 : 1급, 2급 바리스타 자격 (한국커피교육협회)</li> </ul>	<ul style="list-style-type: none"> <li>바리스타 자격과정이 취업에 절대적인 요건은 아님</li> </ul>
학교내/외 진로활동	<ul style="list-style-type: none"> <li>방과 후 학교 (오라반, 바리스타반)</li> </ul>	<ul style="list-style-type: none"> <li>방과 후 학교 (오라반, 바리스타반)</li> </ul>	<ul style="list-style-type: none"> <li>레스토랑, 카페, 커피전문점 등에서 실제 업무 경험</li> <li>베이킹 기술</li> </ul>		
관련 사례 (동영상 or 인터뷰 기사 등)	<ul style="list-style-type: none"> <li>한국커피교육협의회, 한국바텐더협회</li> </ul>				
우사직임(2~3개) (커리어넷 직업정보 참고)	<ul style="list-style-type: none"> <li><b>직업명 1 : 조리사</b></li> <li>하는 일 : 호텔, 식당, 주방 등의 숙박 음식점에서 요리하는 일</li> <li>핵심 능력 : 식품생산, 생물, 식품 제조 및 포장, 예술, 인사</li> <li>관련학과/자격 : 조리학과, 외식조리과 / 조리기능사(양식, 양식, 종식, 양식 분야)</li> <li>필수 고 : 자신이 원하는 분야의 음식점에서 보조원으로 근무하면서 기술을 익힘. 호텔이나 큰 음식점에서는 조리사 자격증을 요구하기도 함</li> <li>진출 분야 : 호텔, 식당, 조리 관련 학교</li> </ul>	<ul style="list-style-type: none"> <li><b>직업명 2 : 제과제빵사</b></li> <li>하는 일 : 빵, 케이크, 쿠키, 파이 등 다양한 빵 및 과자류를 만들고 장식하는 일</li> <li>핵심 능력 : 수 재능, 강인한 체력 인내심, 예민한 미각, 미적 감각, 창의력 (예술적 감각)</li> <li>필수 학과/자격 : 제과제빵과, 호텔제과제빵과, 식품가공과 / 제과제빵사, 제과기능사</li> <li>하는 일 : 관련학과나 직업훈련교육기관 졸업</li> <li>진출 분야 : 대형 제과업체, 호텔 베이커리, 제과점 운영</li> </ul>	<ul style="list-style-type: none"> <li><b>직업명 3 : 푸드스타일리스트</b></li> <li>하는 일 : 영화, 드라마, 광고에 내보낼 음식 관련 장면을 연출, 새로운 메뉴를 개발, 요리개발 및 조리법 작성</li> <li>핵심 능력 : 요리능력, 테이블 매너, 자신능력</li> <li>관련학과/자격 : 식품영양 관련학과, 미술 관련학과</li> <li>필수 고 : 대학부설기관이나 사설요리학원</li> <li>진출 분야 : 호텔, 외식업체, 방송국, 프리랜서</li> </ul>		

## 커리어패스 : 작가

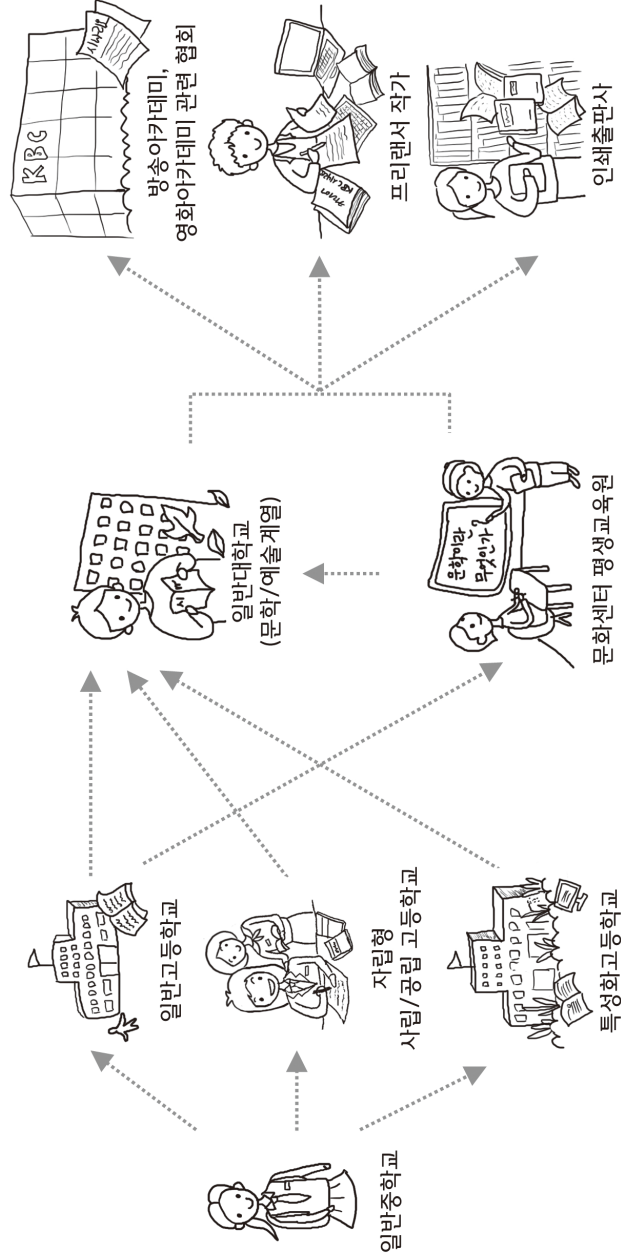

## 커리어패스 : 작가

구분	중학교	고등학교	대학교	대학 이후	취직
경로	<ul style="list-style-type: none"> <li>일반중학교</li> </ul>	<ul style="list-style-type: none"> <li>일반고등학교</li> <li>지리형/사립/국립 고등학교</li> <li>특성화고등학교</li> </ul>	<ul style="list-style-type: none"> <li>일반대학교(문화, 예술 계열)</li> </ul>	<ul style="list-style-type: none"> <li>신춘예 당선</li> <li>진배작가들의 추천 문학잡지에 글을 실는 경험</li> <li>출판, 인터넷에 작품 발표</li> </ul>	<ul style="list-style-type: none"> <li>방송이카테미, 영화이카테미 관련 발표</li> </ul>
요구조건 (전공, 학과, 인턴경험 등)			<ul style="list-style-type: none"> <li>국어국문학, 영문영화과, 문예창작과, 등 문학 예술 계열</li> </ul>		<ul style="list-style-type: none"> <li>문화컨텐츠(시, 소설, 영화, 수필 등) 창작</li> <li>영화, 드라마 등 시나리오와 극본 작성</li> </ul>
필요 자격	<ul style="list-style-type: none"> <li>창의력, 언어능력</li> </ul>	<ul style="list-style-type: none"> <li>창의력, 언어능력</li> </ul>			<ul style="list-style-type: none"> <li>관련 국가공인 자격증 없음</li> </ul>
학교내/외 진로활동	<ul style="list-style-type: none"> <li>다양한 독서(문학 작품)</li> <li>말기쓰기</li> <li>작가의 만남</li> <li>글쓰기 대회 참여</li> </ul>	<ul style="list-style-type: none"> <li>책임가의 습관화</li> </ul>	<ul style="list-style-type: none"> <li>독서와 사색, 글쓰기 연습</li> <li>다양한 경험</li> </ul>		
관련 사례 (동영상 or 인터넷 기사 등)	<ul style="list-style-type: none"> <li>정보를 얻을 수 있는 기관 : 교보문고, 인터넷 서점 24, 고용노동부 워크넷, 커리어넷</li> <li>직업 체험 프로그램 : 연희문화장차관, 피수 출판도시, 교육부 신하, 꿈과 끼 찾기 직업체험, 고려아임스쿨, 서울시랑소보직업체험센터</li> <li>유망한 작가 : 세익스피어, 괴테, 조앤 K. 롤링, 박민서, 공지영</li> <li>관련 책 : 작가수업 문장강화, 세상 모든 작가들의 문학 이야기, 작가 그 세계에 도전한다.</li> <li>관련 영화 : 피딩잉 포페스트, 이보다 더 좋은 손 없다, 더 스토리: 세상에 숨겨진 사람</li> </ul>				
우사직업(2~3개) (커리어넷 직업정보 참고)	<ul style="list-style-type: none"> <li><b>직업명 1 : 카피라이터</b></li> <li>하는 일 : 방송이나 인쇄 매체 등의 광고에서 소비자들이 주목하고 공감할 수 있는 독특한 개념 있는 광고 문안을 작성하는 일</li> <li>핵심 능력 : 뛰어난 의사소통과 미디어 예술, 사회와 인류, 영업과 마케팅</li> <li>관련학과/자격 : 광고홍보학과, 국어국문학과</li> <li>진출분야 : 방송국, 광고회사</li> </ul>	<ul style="list-style-type: none"> <li><b>직업명 2 : 만화가</b></li> <li>하는 일 : 흥미로운 이야기를 구성하여 만화나 만화영화의 그림을 그리는 일</li> <li>핵심 능력 : 디자인 역사, 예술, 사리, 철학과 신학</li> <li>관련학과/자격 : 애니메이션학과, 만화창작과</li> <li>진출분야 : 영화사, 방송국, 출판사</li> </ul>	<ul style="list-style-type: none"> <li><b>직업명 3 : 번역가</b></li> <li>하는 일 : 특정한어로 쓰인 문서를 보고서, 전문서적 등을 다른 언어로 옮기는 작업</li> <li>핵심 능력 : 국어, 영어, 역사, 철학과 신학, 지리</li> <li>관련학과/자격 : 어문 계열 학과</li> <li>진출분야 : 출판사, 방송국</li> </ul>		

## 커리어패스 : 게임개발자

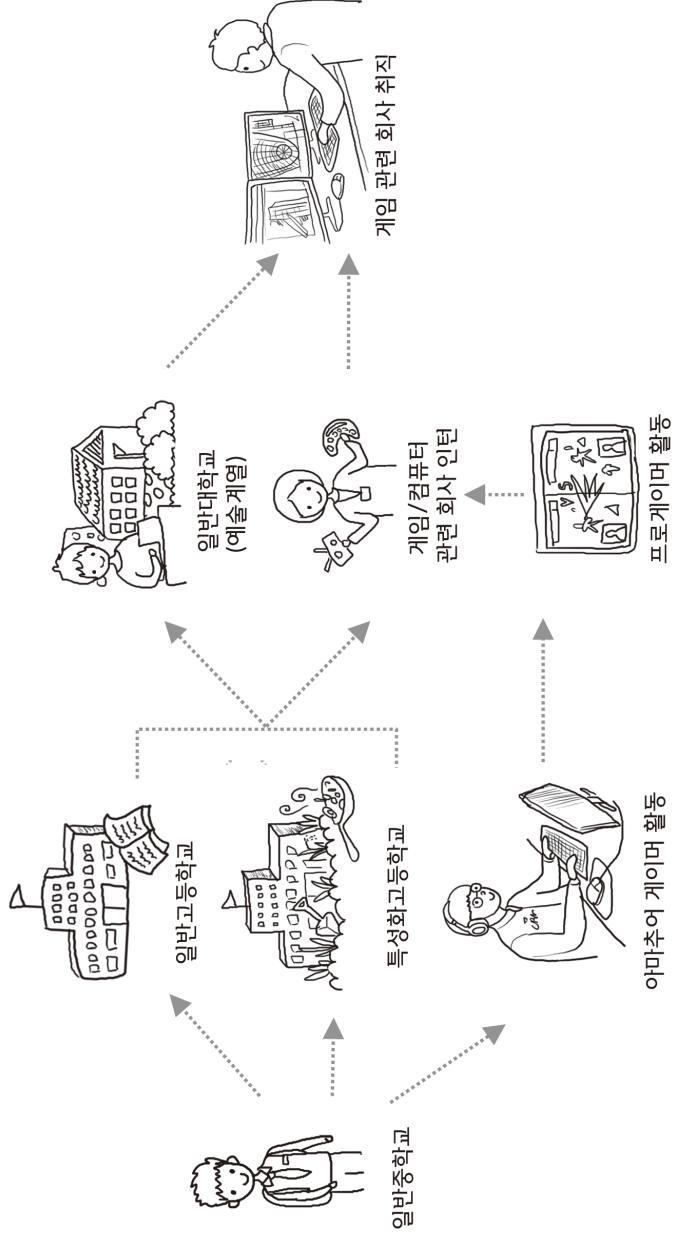

## 커리어패스 : 게임개발자

구분	중학교	고등학교	대학교	대학 이후	취직
경로	<ul style="list-style-type: none"> <li>일반중학교</li> </ul>	<ul style="list-style-type: none"> <li>일반고등학교</li> <li>특성화고등학교</li> </ul>	<ul style="list-style-type: none"> <li>일반대학교</li> </ul>	<ul style="list-style-type: none"> <li>게임/컴퓨터 관련 회사 인턴</li> <li>게임테스터 활동</li> <li>웹툰/웹디자이너 활동</li> </ul>	<ul style="list-style-type: none"> <li>게임 관련 회사 취직</li> </ul>
요구조건 (전문, 학과, 인턴경험 등)		<ul style="list-style-type: none"> <li>아마추어 게이머 활동</li> </ul>	<ul style="list-style-type: none"> <li>프로그래머 활동</li> </ul>	<ul style="list-style-type: none"> <li>게임/컴퓨터 관련 회사 인턴</li> </ul>	
필요 자격	<ul style="list-style-type: none"> <li>컴퓨터 활용능력, 창의력, 대인관계능력, 의사소통능력</li> </ul>	<ul style="list-style-type: none"> <li>이피저(전과/계열)</li> <li>문과(게임스토리작성)</li> </ul>	<ul style="list-style-type: none"> <li>컴퓨터학과, 애니메이션학과, 미 술학과, 그래픽디자인학과 등 컴퓨터·게임·미술 관련 학과</li> </ul>	<ul style="list-style-type: none"> <li>게임회사 인턴경력</li> </ul>	<ul style="list-style-type: none"> <li>진출분야</li> <li>게임개발업체, 온라인교육업체</li> <li>멀티미디어 관련업체</li> </ul>
학교 내/외 진로활동	<ul style="list-style-type: none"> <li>에니메이션 동아리활동</li> </ul>	<ul style="list-style-type: none"> <li>게임관련 동아리활동</li> <li>인외동아리활동</li> </ul>	<ul style="list-style-type: none"> <li>게임제작이나 게임공학, 게임프렌즈</li> </ul>	<ul style="list-style-type: none"> <li>게임개발 관련 경력</li> </ul>	
관련 사례 (동영상 or 인터뷰 기사 등)	<ul style="list-style-type: none"> <li>중요정보 진로찾아가기 게임개발자 <a href="http://article.joins.com/news/article/article.asp?total_id=17376904&amp;dloc=olink:lan:ic:default">http://article.joins.com/news/article/article.asp?total_id=17376904&amp;dloc=olink:lan:ic:default</a></li> <li>네이버시네마와 게임개발자인터뷰기사 <a href="http://terms.naver.com/entry.nfm?docId=2167709&amp;cid=50857&amp;categoryId=50857">http://terms.naver.com/entry.nfm?docId=2167709&amp;cid=50857&amp;categoryId=50857</a></li> <li>엔씨소프트 김택진 대표 <a href="http://www.jyosisa.co.kr/news/article/view.html?txno=20149">http://www.jyosisa.co.kr/news/article/view.html?txno=20149</a></li> <li>행진 직업카드 게임기 회차 <a href="http://blog.naver.com/happyvees/220078026030">http://blog.naver.com/happyvees/220078026030</a></li> <li>한국컴퓨터게임산업협회 <a href="http://www.kgia.or.kr">http://www.kgia.or.kr</a></li> <li>한국게임개발자협회 <a href="http://kgda.or.kr">http://kgda.or.kr</a></li> <li>프로게임 감독 박정석 <a href="http://kicis.hankooki.com/page/culture/201505/wd20150520161731136210.htm">http://kicis.hankooki.com/page/culture/201505/wd20150520161731136210.htm</a></li> </ul>				
우시진먼(2~3개) (커리어넷 직업정보 참고)	<ul style="list-style-type: none"> <li><b>진먼명 1 : 시스템프로그래머</b></li> <li>하는 일 : 컴퓨터의 활동, 조직, 통제하는 OS를 개발하고 운영하는 역할</li> <li>핵심능력 : 창의력, 시간관리, 논리력, 책임감</li> <li>관련학과/직종 : 시스템공학, 컴퓨터공학, 컴퓨터프로그래밍과 전자계산기사, 정보처리기사, 정보관리기술사</li> <li>진출분야 : 시스템소프트웨어 개발업체, 마이크로소프트, 구글, 전산 및 통신정보업체 등</li> </ul>	<ul style="list-style-type: none"> <li><b>진먼명 2 : 임리스트레이터(그래픽디자이너)</b></li> <li>하는 일 : 광고나 영상매체의 그림이나 문양을 도안하고 제작하는 일들</li> <li>핵심능력 : 컴퓨터활용능력, 독창성, 예술성, 대인관계능력 등</li> <li>관련학과/직종 : 디자인관련학과 및 시각디자인산업기사, 시각디자인기사, 컴퓨터그래픽스응용기술사자격</li> <li>진출분야 : 출판사, 언론사, 광고 회사나 프리랜서</li> </ul>	<ul style="list-style-type: none"> <li><b>진먼명 3 : 게임 시나리오작가</b></li> <li>하는 일 : 게임 개발을 위해 필요한 게임 시나리오를 구성하고 개발하는 역할</li> <li>핵심능력 : 인문학적 소양, 글쓰기능력, 분석력과, 창의력 등</li> <li>관련학과/직종 : 국어국문학과, 문예창작과, 문예창작학과, 컴퓨터게임과</li> <li>진출분야 : 게임개발회사, 게임방송사, 영상산업체</li> </ul>		

# 커리어패스 : 큐레이터

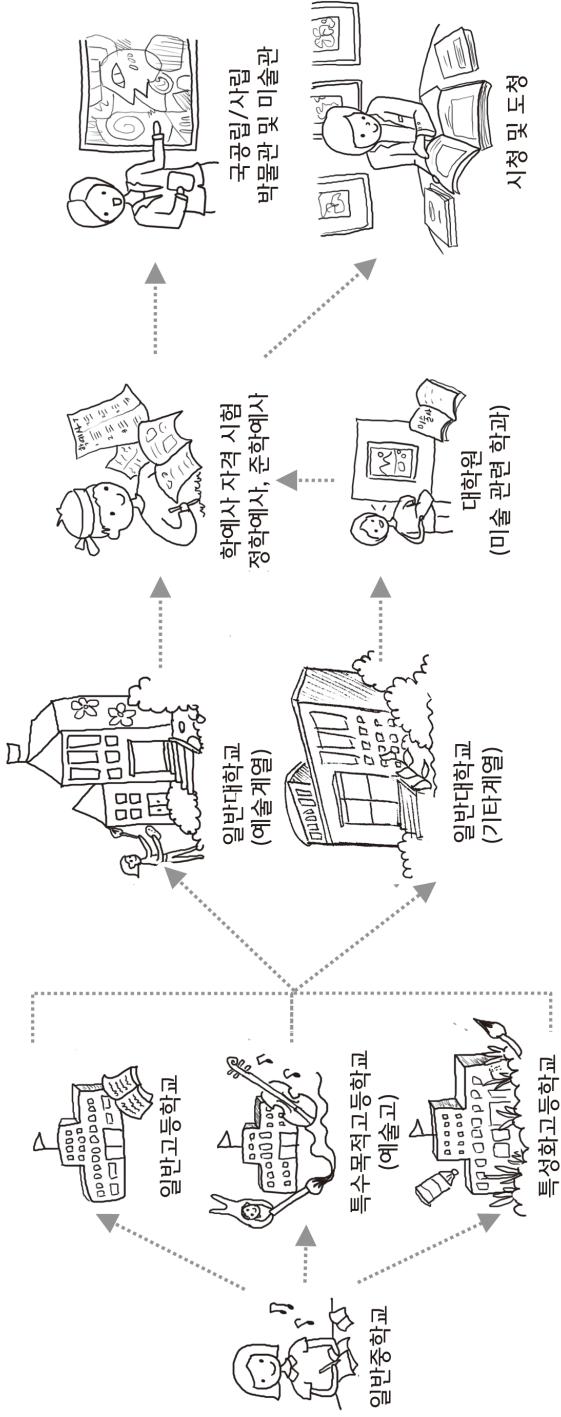



## 커리어패스 : 큐레이터

구분	중학교	고등학교	대학교	대학 이후	취직
경로	<ul style="list-style-type: none"> <li>일반중학교</li> </ul>	<ul style="list-style-type: none"> <li>일반고등학교</li> <li>특수목적고등학교(예술고)</li> <li>특성화고등학교</li> </ul>	<ul style="list-style-type: none"> <li>일반대학교(예술 계열)</li> <li>일반대학교(기타 계열)</li> </ul>	<ul style="list-style-type: none"> <li>회사서 객시원(경연에서, 준회사)</li> <li>미술관, 박물관, 인턴</li> <li>미술 관련 대학원 (석사)</li> </ul>	<ul style="list-style-type: none"> <li>큐레이터/시립 미술관, 박물관</li> <li>시정 및 도청</li> </ul>
요구조건 (전문, 학과, 인턴경험 등)		<ul style="list-style-type: none"> <li>문과(인문사회계열)</li> </ul>	<ul style="list-style-type: none"> <li>큐레이터학과, 고고학, 역문화, 고고학과, 근예과, 공예학과, 동양학과, 미술학과, 박물관학과, 사학과, 사진디자인과, 사진디자인학과, 사진학과, 사진디자인과, 사진디자인학과, 예술학과, 인류학과, 조소학과, 화학과</li> </ul>	<ul style="list-style-type: none"> <li>갤러리 및 박물관, 미술관 인턴 경험</li> <li>관련대학원 석사</li> </ul>	
필요 자격	<ul style="list-style-type: none"> <li>창의력, 예술적사고, 의사소통능력, 꼼꼼함, 적응성, 분석적 사고</li> </ul>	<ul style="list-style-type: none"> <li>창의력, 예술적사고, 의사소통능력, 꼼꼼함, 적응성, 분석적 사고</li> </ul>	<ul style="list-style-type: none"> <li>미술관(미술관) 준회사</li> </ul>	<ul style="list-style-type: none"> <li>석사학위</li> <li>통찰력, 공감각, 글쓰기, 의사소통능력</li> <li>박물관(미술관) 3급 정학예사,</li> </ul>	<ul style="list-style-type: none"> <li>진출분야</li> <li>회사서/문화재보존원/사서/기록물관리사/국공립 박물관/미술관/갤러리/전시기획운영업체</li> </ul>
학교 내/외 진로활동	<ul style="list-style-type: none"> <li>미술관, 박물관 체험활동</li> </ul>	<ul style="list-style-type: none"> <li>미술사 및 고고학 관련 동아리</li> </ul>	<ul style="list-style-type: none"> <li>미술관, 박물관 연구회 회원으로 활동</li> </ul>		
관련 사례 (동영상 or 인터넷 기사 등)	<ul style="list-style-type: none"> <li>중앙일보 전문취재기 <a href="https://article.joins.com/news/article/article.asp?total_id=17271203&amp;cloc=olink%26articleId=default">https://article.joins.com/news/article/article.asp?total_id=17271203&amp;cloc=olink%26articleId=default</a></li> <li>키리아네 직업정보 <a href="http://www.career.go.kr/cnet/front/base/base/jobMain.do">http://www.career.go.kr/cnet/front/base/base/jobMain.do</a></li> <li>동대여과대학과 큐레이터학과 <a href="http://www.dongduk.ac.kr/index.do">http://www.dongduk.ac.kr/index.do</a></li> <li>행진 직업카드 큐레이터 <a href="http://blog.naver.com/happywises/22040532242">http://blog.naver.com/happywises/22040532242</a></li> <li>큐레이터(네이버방송, 2011)</li> <li>출간계 마진 큐레이터(이영수, 생각의나무, 2013)</li> </ul>				
유사직업(2~3개) (커리어넷 직업정보 참고)	<ul style="list-style-type: none"> <li>직업명 1 : 문화재보존가</li> <li>하는 일 : 박물관이나 미술물 소장품의 보존 및 처리 담당</li> <li>핵심 능력 : 책임감, 책임감, 사명감, 미술적 감각, 손재주</li> <li>관련학과/자격 : 문화재보존학, 고고학, 미술학, 문화재수리기술자격</li> <li>진출분야 : 문화재청, 미술관, 박물관 개인·비영리 등</li> <li>직업명 2 : 디지털 큐레이터</li> <li>하는 일 : 인터넷에 떠도는 수많은 자료를 분류하고 연관성 있는 내용만 알기 쉽게 보여주는 업무 담당</li> <li>핵심 능력 : 컴퓨터 활용 능력, 정보분석력</li> <li>관련학과/자격 : 컴퓨터문화학과, 컴퓨터문화학과</li> <li>진출분야 : 인터넷 관련 회사</li> </ul>				

## 커리어패스 : 사이버 보안 전문가(정보보호전문가)

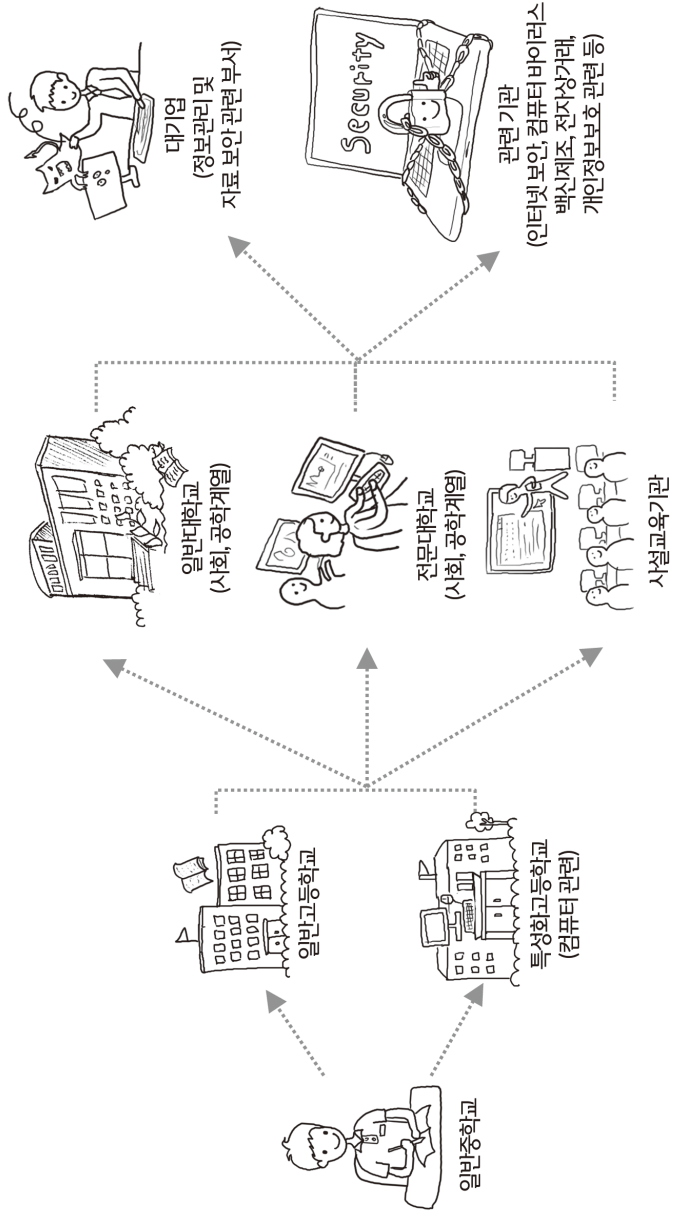

## 커리어패스 : 사이버 보안 전문가(정보보호전문가)

구분	중학교	고등학교	대학교	대학 이후	취직
경로	<ul style="list-style-type: none"> <li>일반중학교</li> </ul>	<ul style="list-style-type: none"> <li>일반고등학교(부산컴퓨터과학교, 경기모바일과학교 등 컴퓨터 관련)</li> </ul>	<ul style="list-style-type: none"> <li>일반대학교(사회, 공학 계열)</li> <li>전문대학교(사회, 공학 계열)</li> </ul>	<ul style="list-style-type: none"> <li>사실교육기관</li> </ul>	<ul style="list-style-type: none"> <li>대기업(정보관리 및 자료 보안 관련 부서)</li> <li>진출 분야 관련 기관 근무</li> </ul>
요구조건 (전문, 학과, 인턴경험 등)		<ul style="list-style-type: none"> <li>이과 수리지연계열</li> <li>문과 탐라정지계열</li> </ul>	<ul style="list-style-type: none"> <li>디지털 정보과, 인터넷정보학과, 정보보호학과, 정보통신공학과, 컴퓨터공학과, 컴퓨터보안과</li> </ul>	<ul style="list-style-type: none"> <li>컴퓨터 관련 회사 인턴</li> <li>장담장형</li> </ul>	
필요 자격	<ul style="list-style-type: none"> <li>책임감, 도덕성, 개인정보보호에 흥미</li> </ul>	<ul style="list-style-type: none"> <li>라눅스(LPIC), 윈도우(MCITP), 네트워크(CCNA, CCTP)</li> <li>정보처리기사, 정보관리기술사, 정보시스템감사사(CISA), 정보보안기사</li> </ul>	<ul style="list-style-type: none"> <li>정보통신공학과, 컴퓨터공학과, 컴퓨터보안과</li> </ul>	<ul style="list-style-type: none"> <li>진출분야</li> <li>인터넷분야업체, 배신제외업체, 보안교육업체, 인터넷진흥원, 국가정보원, 국제기구 등</li> <li>인터넷진흥원 및 가우사</li> </ul>	
학교 내/외 진로활동	<ul style="list-style-type: none"> <li>컴퓨터활용반</li> </ul>	<ul style="list-style-type: none"> <li>S/W 프로그램 동아리</li> <li>자차발명동아리활동</li> </ul>	<ul style="list-style-type: none"> <li>화이트해커동아리활동</li> </ul>		
관련 사례 (동영상 or 인터넷 기사 등)	<ul style="list-style-type: none"> <li>중앙일보 진로찾아가기 <a href="http://article.joins.com/news/article/article.asp?total_id=17088400&amp;ctoc=oinlink&amp;articleId=defaut">http://article.joins.com/news/article/article.asp?total_id=17088400&amp;ctoc=oinlink&amp;articleId=defaut</a></li> <li>네이버 블로그 정보보호전문가 <a href="http://blog.naver.com/yoon11230/220248820660">http://blog.naver.com/yoon11230/220248820660</a></li> <li>커리어넷 직업정보 <a href="http://www.career.go.kr/cnet/front/base/jobMain.do">http://www.career.go.kr/cnet/front/base/jobMain.do</a></li> <li>고려대학교 사이버국방학과</li> <li>한국인터넷진흥원 <a href="http://www.kisa.or.kr">http://www.kisa.or.kr</a>, 한국정보화진흥원 <a href="http://www.nia.or.kr">http://www.nia.or.kr</a></li> </ul>				
우사직임(2~3개월) (커리어넷 직업정보 참고)	<ul style="list-style-type: none"> <li><b>직업명 1 : 배신프로그램 개발자</b></li> <li>하는 일 : 자신의 프로그램을 보호하기 위하여 보안프로그램을 개발</li> <li>해당 능력 : 컴퓨터운영체제 전반에 대한 이해 및 보안관련</li> <li>관련학과/자격 : 디지털정보과, 인터넷정보학과, 정보보호학과, 정보통신공학과, 컴퓨터공학과, 컴퓨터보안과 / 라눅스(LPIC), 윈도우(MCITP), 네트워크(CCNA, CCTP), 정보처리기사, 정보관리기술사, 정보시스템감사사, 정보시스템감사사(CISA), 정보보안기사</li> <li>진출분야 : 보안회사, 전자상거래회사, 국가정보원 등</li> </ul>	<ul style="list-style-type: none"> <li><b>직업명 2 : 사이버 수사대</b></li> <li>하는 일 : 온라인상에서 발생하는 각종 범죄에 대한 수사</li> <li>해당 능력 : 컴퓨터에, 범죄심리학에</li> <li>관련학과/자격 : 법학과, 심리학과, 컴퓨터관련 학과</li> <li>진출분야 : 경찰청, 가우사, 국정원</li> </ul>	<ul style="list-style-type: none"> <li><b>직업명 3 : 보안컨설턴트</b></li> <li>하는 일 : 특정기업의 진전시스템에 대한 보안컨설팅 및 솔루션 제공</li> <li>해당 능력 : 조직 및 경영시스템에 대한 이해, 컴퓨터네트워크에 대한 이해 및 정보보호전문가</li> <li>관련학과/자격 : 정보보호학과, 경영학과, 컴퓨터공학과</li> <li>진출분야 : 보안컨설팅회사, 네트워킹회사</li> </ul>		

# 커리어패스 : 아나운서

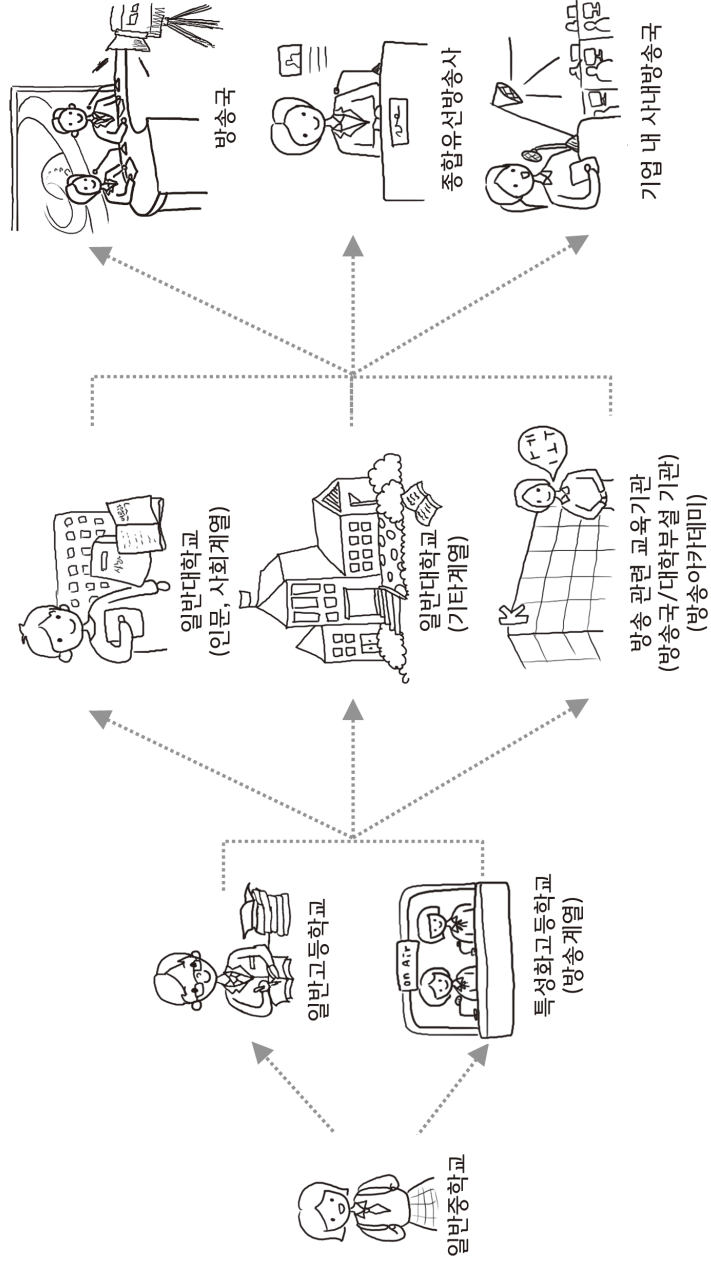

# 커리어패스 : 아나운서

구분	중학교	고등학교	대학교	대학 이후	취직
경로	<ul style="list-style-type: none"> <li>일반중학교</li> </ul>	<ul style="list-style-type: none"> <li>일반고등학교</li> <li>특성화고등학교(방송통신고등학교)</li> </ul>	<ul style="list-style-type: none"> <li>일반대학교(인문, 사회 계열)</li> <li>일반대학교(기타 계열)</li> </ul>	<ul style="list-style-type: none"> <li>방송 관련 교육기관(방송국/대학부설 기관, 방송아카데미) 훈련 및 인턴</li> </ul>	<ul style="list-style-type: none"> <li>방송국</li> <li>종합유선방송사</li> <li>기업 내 사내방송국</li> </ul>
요구조건 (진공, 학과, 인턴경험 등)		<ul style="list-style-type: none"> <li>문/과 상권없음</li> <li>방송관련아카데미 및 직업훈련 기관수로</li> </ul>	<ul style="list-style-type: none"> <li>학과 및 전공 무관</li> <li>국어 국문학과 방송영상과, 사회학과, 신문 방송학과, 언론정보학과, 연극영화과, 연극영화학과 유리</li> </ul>	<ul style="list-style-type: none"> <li>신문 잡지사 기자 활동</li> <li>방송국 인턴기자 및 캐스터 활동 등</li> </ul>	<ul style="list-style-type: none"> <li>공채합격</li> <li>도움감과 신뢰감을 줄 수 있는 외모와 말투를 가진 사람이 유리</li> </ul>
필요 자격	<ul style="list-style-type: none"> <li>인어능력, 표현력, 순발력, 사회성, 배려심</li> </ul>	<ul style="list-style-type: none"> <li>인어능력, 표현력, 순발력, 사회성, 배려심</li> </ul>		<ul style="list-style-type: none"> <li>특인</li> <li>한국어능력시험</li> <li>구술 및 가제라 테스트</li> <li>교양상식</li> </ul>	<ul style="list-style-type: none"> <li>진출분야</li> <li>아나운서, MC, 성우, 리포터, 기상캐스터, 웹호스트, 기자 등</li> </ul>
학교내/외 진로활동	<ul style="list-style-type: none"> <li>교내 방송반 활동</li> </ul>	<ul style="list-style-type: none"> <li>방송반 활동</li> <li>각종대회 사회 및 PT 발표</li> </ul>	<ul style="list-style-type: none"> <li>대학 학보사 기자</li> </ul>		
관련 사례 (동영상 or 인터넷 기사 등)	<ul style="list-style-type: none"> <li>커리어넷 직업정보 <a href="http://www.career.go.kr/cnet/front/base/jobMain.do">http://www.career.go.kr/cnet/front/base/jobMain.do</a></li> <li>네이버캐스트 <a href="http://navercast.naver.com/magazine_contents.nhn?rid=10899&amp;contents_id=58214">http://navercast.naver.com/magazine_contents.nhn?rid=10899&amp;contents_id=58214</a></li> <li>공서영 <a href="https://ko.wikipedia.org/wiki/%E9%B3%B5%E9%84%9C%E9%98%81">https://ko.wikipedia.org/wiki/%E9%B3%B5%E9%84%9C%E9%98%81</a></li> <li>행진 직업카드 아나운서 <a href="http://blog.naver.com/happywises/220403552254">http://blog.naver.com/happywises/220403552254</a></li> <li>한국언론진흥재단 <a href="http://www.kpf.or.kr">http://www.kpf.or.kr</a></li> </ul>				
유사직업(2~3개) (커리어넷 직업정보 참고)	<ul style="list-style-type: none"> <li>직업명 1 : 라디오기</li> <li>최근 인기 : 라디오 프로그램 진행</li> <li>핵심능력 : 언어력, 순발력, 진행능력</li> <li>관련학과/사각 : 화과 우관, 강우</li> <li>진출분야 : 케이블, 위성방송국, 프로덕션, 인터넷방송국, 기업의 사내방송국</li> </ul>	<ul style="list-style-type: none"> <li>직업명 2 : 웹방송스트</li> <li>최근 인기 : 상품판매</li> <li>핵심능력 : 언어력, 순발력, 진행능력</li> <li>관련학과/사각 : 공채 및 토익, 한국어능력시험</li> <li>진출분야 : 케이블, 위성방송국, 프로덕션, 인터넷방송국, 기업의 사내 방송국</li> </ul>	<ul style="list-style-type: none"> <li>직업명 3 : 성우</li> <li>최근 인기 : 라디오MC, 영화대본, CF</li> <li>핵심능력 : 언어력, 순발력, 진행능력</li> <li>관련학과/사각 : 외과무관 / 관련 아카데미 수료</li> <li>진출분야 : 케이블, 위성방송국, 프로덕션, 인터넷방송국, 기업의 사내방송국</li> </ul>		

# 커리어패스 : 경찰관

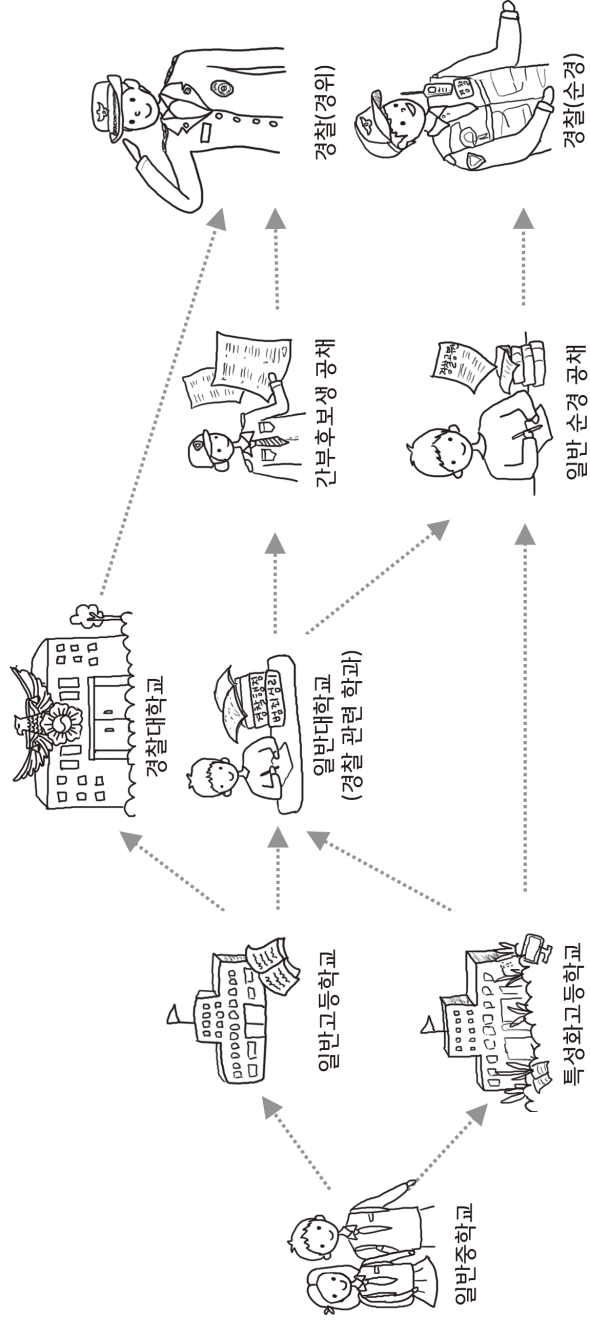

## 커리어패스 : 경찰관

구분	중학교	고등학교	대학교	대학 이후	취직
경로	<ul style="list-style-type: none"> <li>일반중학교</li> </ul>	<ul style="list-style-type: none"> <li>일반고등학교</li> <li>특성화고등학교</li> </ul>	<ul style="list-style-type: none"> <li>경찰대학교</li> <li>일반대학교</li> </ul>	<ul style="list-style-type: none"> <li>경찰교육원 교육 이수</li> <li>간부후보생 공채(7급)</li> <li>일반 순경 공채(9급)</li> </ul>	<ul style="list-style-type: none"> <li>경찰(경위)</li> <li>경찰(순경)</li> </ul>
요구조건 (전공, 학과, 인턴경험 등)		<ul style="list-style-type: none"> <li>문과(법과정치/인문사회계열)</li> </ul>	<ul style="list-style-type: none"> <li>형법에 관한 경찰행정학과, 법학과, 해양경찰학과, 범죄심리학과 유리</li> </ul>		<ul style="list-style-type: none"> <li>중앙경찰학교 교육이수 후 계급별 임직</li> <li>특채분야에서 5년간 의무복무</li> </ul>
필요 자격	<ul style="list-style-type: none"> <li>인내심, 봉사정신, 사명감, 순발력, 정의감</li> <li>중요일도 진도차이가기 과학수사요원</li> <li>경찰직업카드 경찰관</li> </ul>	<ul style="list-style-type: none"> <li>인내심, 봉사정신, 사명감, 순발력, 정의감</li> <li>신체운동능력, 인간친화능력, 리더십</li> </ul>	<ul style="list-style-type: none"> <li>신체자격조건(시력0.8이상), 운전면허 1종 보통</li> <li>무도 2인 이상 외국어 가산점 있음</li> <li>체력, 적성, 면접</li> </ul>	<ul style="list-style-type: none"> <li>특별개용</li> <li>경찰공채, 항공요원, 사이버수사대, 외사무원</li> </ul>	<ul style="list-style-type: none"> <li>진출분야</li> <li>경찰관, 해양경찰, 검찰수사관, 사이버수사요원, 청원 경찰관 등</li> </ul>
학교내/외 진로활동	<ul style="list-style-type: none"> <li>학생회 및 학교경찰 활동</li> <li>골든타임지킴이 활동</li> </ul>		<ul style="list-style-type: none"> <li>방범활동, 의경, 진경 지원</li> </ul>		
관련 사례 (동영상 or 인터뷰 기사 등)	<ul style="list-style-type: none"> <li>커리어넷 직업정보 <a href="http://www.career.go.kr/cnet/front/base/base/jobMain.do">http://www.career.go.kr/cnet/front/base/base/jobMain.do</a></li> <li>세민대학교 경찰행정학과 송원근 최연소경위 <a href="http://www.sehin.ac.kr/">http://www.sehin.ac.kr/</a></li> <li>중앙일보 진도차이가기 과학수사요원 <a href="http://article.joins.com/news/article/article.asp?total_id=18191663&amp;cloc=olink&amp;articleId=defalt">http://article.joins.com/news/article/article.asp?total_id=18191663&amp;cloc=olink&amp;articleId=defalt</a></li> <li>행정직업카드 경찰관 <a href="http://blog.naver.com/happywises/220078184356">http://blog.naver.com/happywises/220078184356</a></li> <li>경찰교육원 <a href="http://www.pti.go.kr">http://www.pti.go.kr</a></li> <li>경찰대학 <a href="http://www.police.ac.kr">http://www.police.ac.kr</a></li> </ul>				
유사직업(2~3개) (커리어넷 직업정보 참고)	<ul style="list-style-type: none"> <li><b>직업명 1 : 청원경찰</b></li> <li><b>하는 일 :</b> 관공, 경비이나 사업장의 계산이나 시찰의 차안을 유지하며 질도, 폭력 등의 불법 행위를 방지하는 업무</li> <li><b>해당 능력 :</b> 봉사정신, 책임감, 조직성</li> <li><b>관련학과/사각 :</b> 화과 무관 / 경비지도사</li> <li><b>진출분야 :</b> 은행이나 서점장</li> </ul>		<ul style="list-style-type: none"> <li><b>직업명 2 : 범죄분석원(또는파인)</b></li> <li><b>하는 일 :</b> 범죄와 관련된 피의자의 음모상태와 사건을 연관성을 찾아내는 직업</li> <li><b>해당 능력 :</b> 인내력, 분석력, 추리력, 상당능력</li> <li><b>관련학과/사각 :</b> 심리학, 법의학</li> <li><b>진출분야 :</b> 과학수사대, 상담사, 경찰청</li> </ul>		<ul style="list-style-type: none"> <li><b>직업명 3 : 경호원</b></li> <li><b>하는 일 :</b> 각종 대상자의 시범을 인부의 인체으로부터 보호함</li> <li><b>해당 능력 :</b> 판단력, 순발력, 회상정신, 협동심, 자기통제능력</li> <li><b>관련학과/사각 :</b> 경찰행정학과, 경찰행정학과, 경찰스포츠과 / 경비지도사자격</li> <li><b>진출분야 :</b> 보안경비업체, 대기업비밀체, 대기업의 경호전문요원</li> </ul>

## 커리어패스 : 연예인

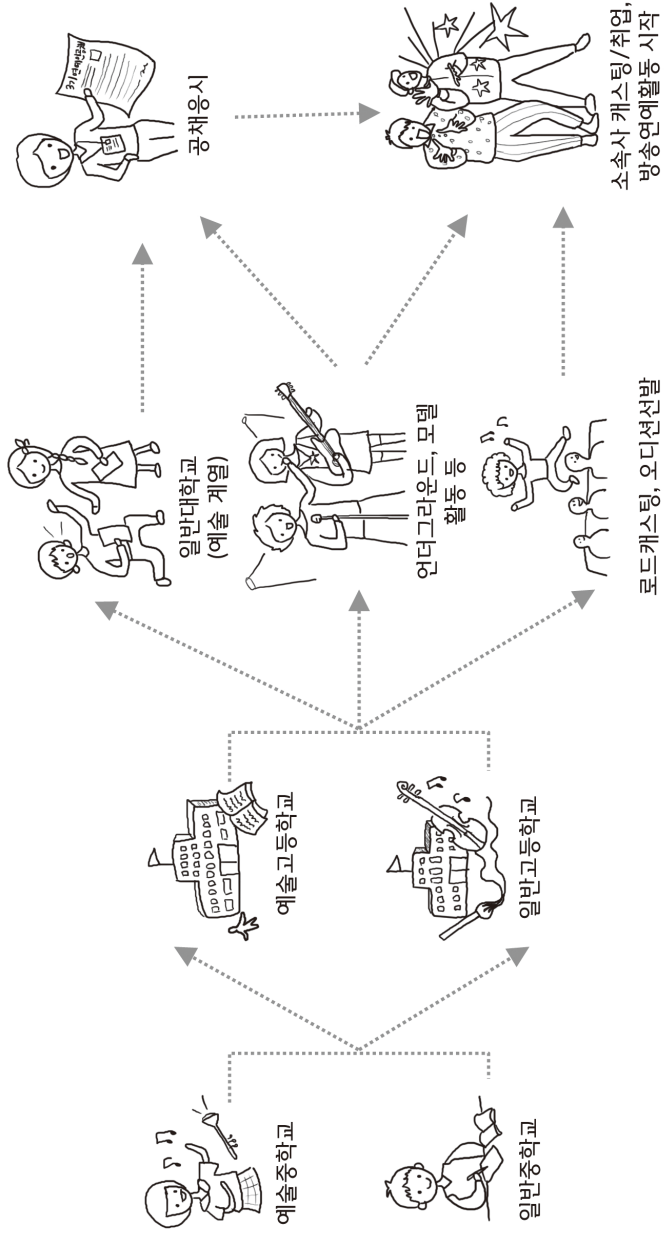



## 커리어패스 : 연예인

구분	중학교	고등학교	대학교	대학 이후	취직
경로	<ul style="list-style-type: none"> <li>예술중학교</li> <li>일반중학교</li> </ul>	<ul style="list-style-type: none"> <li>예술고등학교</li> <li>일반고등학교</li> </ul>	<ul style="list-style-type: none"> <li>일반대학교</li> <li>엔터테인먼트 활동</li> <li>모델 활동 등</li> </ul>	<ul style="list-style-type: none"> <li>공채등시(개그맨, 가수, 배우, 탤런트 등)</li> </ul>	<ul style="list-style-type: none"> <li>소속사 캐스팅/취업</li> <li>방송연예활동 시작</li> </ul>
요구조건 (전공, 학과, 인턴경험 등)		<ul style="list-style-type: none"> <li>문과/이과 상관없음</li> </ul>	<ul style="list-style-type: none"> <li>진공 무관</li> <li>연극영화과, 방송연예학과, 실용음악과 유리</li> </ul>	<ul style="list-style-type: none"> <li>엔터테인먼트에서의 경험 중요</li> </ul>	
필요 자격	<ul style="list-style-type: none"> <li>인간친화능력, 순발력, 예술적 감각, 분야별 끼</li> </ul>	<ul style="list-style-type: none"> <li>인간친화능력, 순발력, 예술적 감각, 분야별 끼</li> </ul>	<ul style="list-style-type: none"> <li>자격 없음</li> </ul>		<ul style="list-style-type: none"> <li>진출분야</li> <li>가수, 모델, 연기자, 성우, MC, DJ 등</li> </ul>
학교 내/외 진로활동	<ul style="list-style-type: none"> <li>방송반, 모델반, 연극반활동</li> </ul>	<ul style="list-style-type: none"> <li>방송반, 모델반, 연극반활동</li> </ul>	<ul style="list-style-type: none"> <li>방송반, 모델반, 연극반활동</li> </ul>	<ul style="list-style-type: none"> <li>공연활동</li> </ul>	
관련 사례 (동영상 or 인터넷 기사 등)	<ul style="list-style-type: none"> <li>커리어넷 직업정보 <a href="http://www.career.go.kr/cnet/front/base/jobMain.do">http://www.career.go.kr/cnet/front/base/jobMain.do</a></li> <li>한국고용정보원 직업관리시스템 <a href="http://www.jobvideo.or.kr">http://www.jobvideo.or.kr</a></li> <li>서울시 연예인관련 진로직업체험센터 <a href="http://www.entjob.co.kr/">http://www.entjob.co.kr/</a></li> </ul>				
유사직업(2~3개) (커리어넷 직업정보 참고)	<ul style="list-style-type: none"> <li><b>직업명 1 : 연예인메니저</b></li> <li>하는 일 : 가수, 탤런트, 영화배우, 개그맨 등 연예인들의 방송 출연 등 연예 활동과 관련된 모든 일정을 계획, 관리하는 업무</li> <li>핵심 능력 : 계획적이어야 하며, 협상능력, 의사소통능력, 원만한 대인관계능력</li> <li>관련학과/자격 : 학과 및 자격 무관</li> <li>진출분야 : 엔터테인먼트사, 연예기획사, 음반기획사</li> </ul>	<ul style="list-style-type: none"> <li><b>직업명 2 : 스타디자이너</b></li> <li>하는 일 : 주선 배우를 대신하여 특수한 기능을 요하는 역할이나 고난도의 연기를 대신하는 일을 담당</li> <li>핵심 능력 : 신체운동, 자기성찰, 대인관계, 위기대처능력</li> <li>관련학과/자격 : 학과 및 자격 무관(유단자 유리)</li> <li>진출분야 : 방송사, 엔터테인먼트사</li> </ul>	<ul style="list-style-type: none"> <li><b>직업명 3 : 백댄서</b></li> <li>하는 일 : 가수의 노래와 음악에 어울리는 춤을 개발하고 연습하며, 함께 공연에 참가하여 가수의 무대를 보조하는 역할 담당</li> <li>핵심 능력 : 신체운동능력, 공간지각능력, 음악능력, 창의력, 철저한 프로의식, 인내심</li> <li>관련학과/자격 : 학과 및 자격 무관</li> <li>진출분야 : 전문 안무팀이나 댄스팀에 소속되거나 프리랜서로 활동</li> </ul>		

# 커리어패스 : 패션디자이너

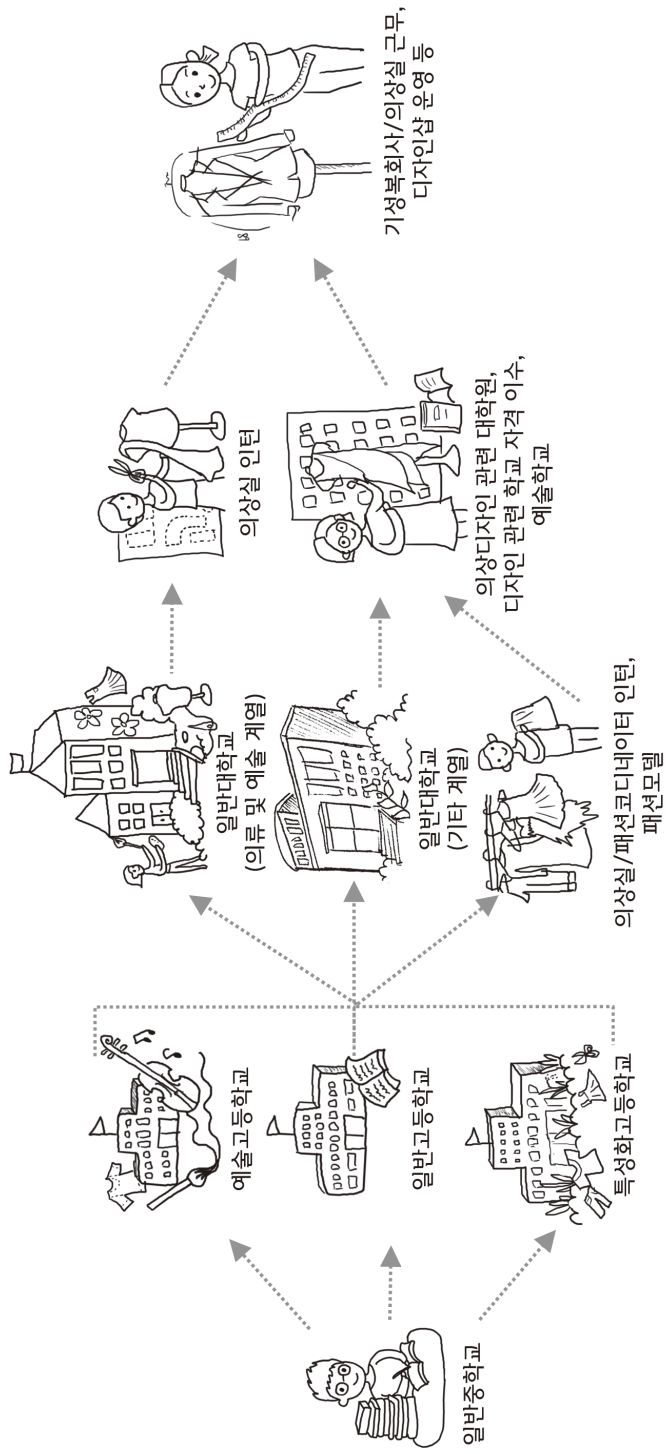

# 커리어패스 : 패션디자이너

구분	중학교	고등학교	대학교	대학 이후	취직
경로	<ul style="list-style-type: none"> <li>일반중학교</li> </ul>	<ul style="list-style-type: none"> <li>예술고등학교</li> <li>일반고등학교</li> <li>특성화고등학교</li> </ul>	<ul style="list-style-type: none"> <li>일반대학교(이류 및 예술계열)</li> <li>일반대학교(기타 계열)</li> </ul>	<ul style="list-style-type: none"> <li>의상실 인턴</li> </ul>	<ul style="list-style-type: none"> <li>기성복회사, 의상실 근무</li> <li>디자인산업영</li> </ul>
요구조건 (전문, 학력, 인턴경험 등)		<ul style="list-style-type: none"> <li>이과(수리자연계열)</li> <li>예체능(미술디자인)</li> </ul>	<ul style="list-style-type: none"> <li>공예과, 공예학과, 신인디자이너과, 신인디자이너학과, 섬유공학과, 섬유디자인과, 시각디자인과, 시각디자인학과, 의류학과, 의상디자인과, 의상디자인학과, 의상학과, 코디네이션과, 패션디자인과 등</li> </ul>		
필요 자격	<ul style="list-style-type: none"> <li>창의성과 색채감각, 조형미, 미적 감각, 유행 감각</li> <li>디자인, 의복에 대한 지식</li> <li>사회화, 심리학에 대한 기본 지식</li> </ul>		<ul style="list-style-type: none"> <li>섬유디자인산업기사, 패션디자인산업기사</li> </ul>		<ul style="list-style-type: none"> <li>진출분야</li> <li>의류회사, 섬유회사, 코디네이터, 무대의상 디자이너 등</li> </ul>
학교 내/외 진로활동	<ul style="list-style-type: none"> <li>패션동아리 활동</li> <li>미술동아리 활동</li> </ul>	<ul style="list-style-type: none"> <li>패션동아리 활동</li> <li>미술동아리 활동</li> <li>단극동아리 활동</li> </ul>	<ul style="list-style-type: none"> <li>의상관련동아리활동</li> <li>각종 디자인 작품</li> </ul>		
관련 사례 (동영상 or 인터뷰 기사 등)	<ul style="list-style-type: none"> <li>커리어넷 직업정보 <a href="http://www.career.go.kr/cnet/front/base/jobMain.do">http://www.career.go.kr/cnet/front/base/jobMain.do</a></li> <li>네이버 지식백과 한국직업사전 <a href="http://terms.naver.com/entry.nhn?docId=1025675&amp;cid=42117&amp;categoryId=42117">http://terms.naver.com/entry.nhn?docId=1025675&amp;cid=42117&amp;categoryId=42117</a></li> <li>경두영 디자이너 기사 <a href="http://sports.chosun.com/news/ntype.htm?id=201508040100023470001349&amp;servicedate=20150803">http://sports.chosun.com/news/ntype.htm?id=201508040100023470001349&amp;servicedate=20150803</a></li> <li>이더비 문화 패션왕 <a href="http://comic.naver.com/webtoon/list.nhn?titleId=325629">http://comic.naver.com/webtoon/list.nhn?titleId=325629</a></li> <li>영화 패션왕(2014년 개봉)</li> <li>영화 패션왕(2014년 개봉)</li> <li>(Eco&amp;Story) 김성민 JING코리아 대표 <a href="http://economy.hankooki.com/tpage/industry/201508/e20150803183047120230.htm">http://economy.hankooki.com/tpage/industry/201508/e20150803183047120230.htm</a></li> </ul>				
유사직업(2~3개) (커리어넷 직업정보 참고)	<ul style="list-style-type: none"> <li><b>직업명 1 : 패션코디네이터</b></li> <li>하는 일 : 방송이나 공연의 성격, 연예인의 성격 등을 고려하여 적합한 의상과 장신구 등의 조화 연출</li> <li>핵심능력 : 의상에 대한 이해력, 색채감각, 독창적인 구성력과 기획력, 손재능</li> <li>관련학과/사격 : 의상디자인과, 의상디자인학과, 의상학과, 코디네이션과, 패션디자인과 / 컬러리스트산업기사, 패션 마켓디자인 산업기사, 패션 스타일리스트, 샵마스터(Shop master)</li> <li>진출분야 : 광고대행사, 잡지사, 영화사 등에서 전문 코디네이터</li> </ul>				
	<ul style="list-style-type: none"> <li><b>직업명 2 : 아트디자이너</b></li> <li>하는 일 : 디자인, 사진, 출판, 광고 등 조형적 표현이 중요한 요소를 장식하는 작업 내에서 기획, 생산, 영업 등 각 분야의 관련된 조형적 문제를 총괄하고 관리하는 전문가</li> <li>핵심능력 : 기획력, 활용능력, 미술적 재능</li> <li>관련학과/사격 : 산업디자인학과, 미술학과, 조형학과</li> </ul>				
	<ul style="list-style-type: none"> <li><b>직업명 3 : 텍스타일 디자이너</b></li> <li>하는 일 : 각종 천이나 섬유제품, 개발을 위해 실의 종류, 제직 방법, 패턴, 컬러 등에 관한 디자인을 한다</li> <li>핵심능력 : 조각적 감각, 관찰력, 집중력</li> <li>관련학과/사격 : 의류학과, 의상디자인학과, 신인디자이너학과 / 섬유디자인산업기사</li> <li>진출분야 : 기성복회사, 제일모직, LG화학</li> </ul>				

## 커리어패스 : 일반고영문원

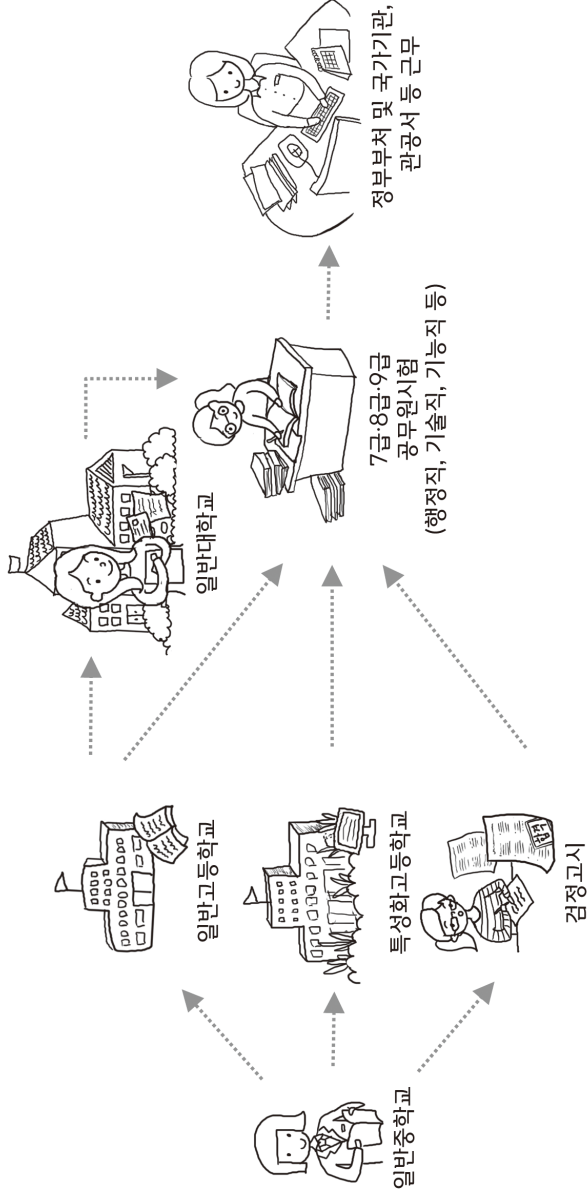

## 커리어패스 : 일반공무원

구분	중학교	고등학교	대학교	대학 이후	취직
경로	<ul style="list-style-type: none"> <li>일반중학교</li> </ul>	<ul style="list-style-type: none"> <li>일반고등학교</li> <li>특성화고등학교</li> <li>감정고시</li> </ul>	<ul style="list-style-type: none"> <li>일반대학교</li> </ul>	<ul style="list-style-type: none"> <li>7급 8급 9급 공무원시험 (행정직, 기술직, 기능직 등)</li> </ul>	<ul style="list-style-type: none"> <li>장부부처 및 국가기관, 공공서비스 등 근무</li> <li>법관, 검사, 외부공무원, 경찰공무원, 소방공무원, 교육공무원, 군인, 군무원, 국가정보원의 직선</li> </ul>
요구조건 (진공, 학과, 인턴경험 등)		<ul style="list-style-type: none"> <li>문과/이과 선택없음</li> </ul>	<ul style="list-style-type: none"> <li>학과 무관</li> <li>특정직의 경우 관련 학과 졸업생 유리(경영 학과, 경제학과, 법학과, 사회복지학과, 행정 학과, 외국어과 등)</li> </ul>	<ul style="list-style-type: none"> <li>관공서 인턴</li> </ul>	
필요 자격	<ul style="list-style-type: none"> <li>사무능력, 책임감, 정직성, 합리성, 의사소통능력, 봉사정신</li> </ul>	<ul style="list-style-type: none"> <li>사무능력, 책임감, 정직성, 합리성, 의사소통능력, 의사소통능력, 봉사정신</li> </ul>	<ul style="list-style-type: none"> <li>공채합격</li> </ul>	<ul style="list-style-type: none"> <li>특장직의 경우 관련 자격증 및 경력이 있으면 유리</li> </ul>	<ul style="list-style-type: none"> <li>직접분야</li> <li>장부부처 및 국가기관 공무원, 사무원, 조사원</li> </ul>
학교내/외 진로활동	<ul style="list-style-type: none"> <li>관공서 봉사활동</li> </ul>	<ul style="list-style-type: none"> <li>관공서 봉사활동</li> </ul>	<ul style="list-style-type: none"> <li>관공서 일반</li> </ul>		
관련 사례 (동영상 or 인터뷰 기사 등)	<ul style="list-style-type: none"> <li>커리어네트워킹 http://www.career.go.kr/cnet/front/base/jobMain.do</li> <li>인턴활동 http://www.mospa.go.kr</li> <li>무선학과 공무원 http://terms.naver.com/entry.nhn?docId=1063285&amp;cid=40942&amp;categoryId=31689</li> <li>박정아 우영인 부부소망관 영상 http://tvcast.naver.com/v/432607</li> <li>네이버 지식백과 자격증사전 사회복지사 http://terms.naver.com/entry.nhn?docId=1834747&amp;cid=42114&amp;categoryId=42114</li> <li>행진 직업카드 공무원 http://blog.naver.com/happywises/220403555529</li> </ul>				
우사직업(2~3개) (커리어넷 직업정보 참고)	<ul style="list-style-type: none"> <li><b>직업명 1 : 군무원</b></li> <li>하는 일 : 군부대에서 담당 직책에 따라 기술, 연구, 일반 행정, 이·미용 등에 대한 업무를 담당</li> <li>핵심능력 : 봉사정신, 책임감, 군인정신</li> <li>관련학과/자격 : 기술 분야 관련 학과 및 자격증 우대</li> <li>진출분야 : 군부대</li> </ul>	<ul style="list-style-type: none"> <li><b>직업명 2 : 사회복지사</b></li> <li>하는 일 : 남녀노소의 다양한 사회적, 개인적 요구를 가진 사람들의 욕구 및 문제를 확인하고, 이를 돕거나 해결방법을 알려주는 역할</li> <li>핵심능력 : 배려, 봉사, 책임감, 문제해결능력</li> <li>관련학과/자격 : 사회복지사, 노인복지, 아동복지학과, 심리학과, 유아·교육 학과, 교육학과, 청소년지도학과 / 사회복지사, 자격증</li> <li>진출분야 : 사회복지관, 노인복지관, 장애인복지관, 지역아동센터 등</li> </ul>	<ul style="list-style-type: none"> <li><b>직업명 3 : 디지털영상기기 공무원</b></li> <li>하는 일 : 병원, 국회 등의 응급회의를 문서로 기록</li> <li>핵심능력 : 컴퓨터활용, 듣기, 쓰기, 논리력</li> <li>관련학과/자격 : 영상속기/자격증</li> <li>진출분야 : 국회, 검찰, 경찰, 위원회 등</li> </ul>		

## 커리어패스 : 심리상담사

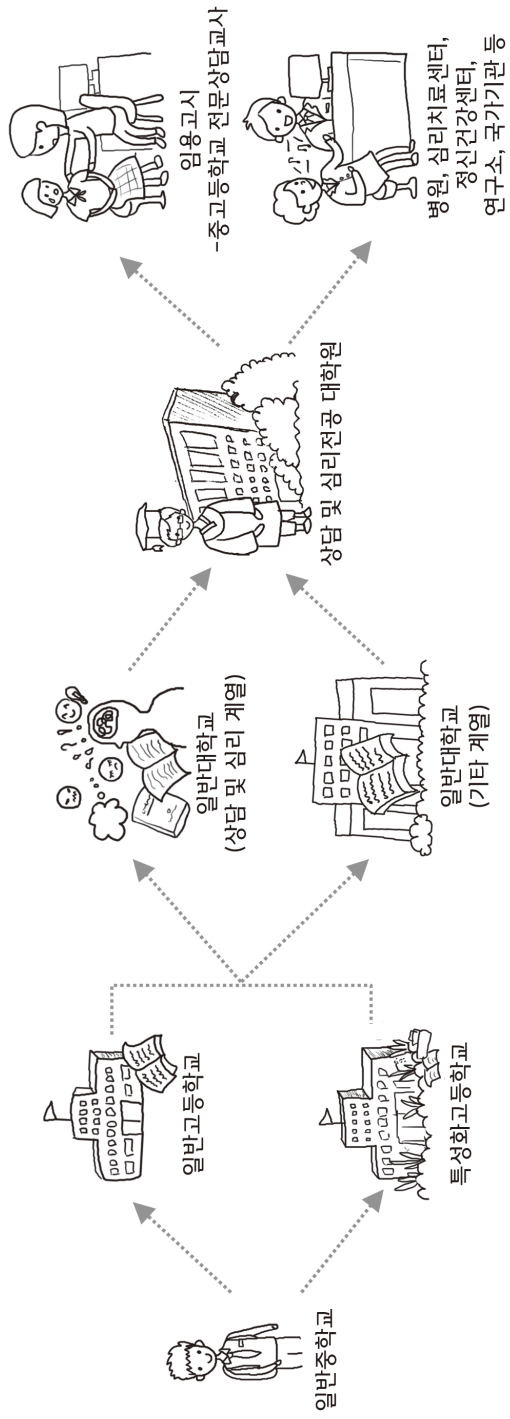

# 커리어패스 : 심리상담사

구분	중학교	고등학교	대학교	대학 이후	취직
경로	<ul style="list-style-type: none"> <li>일반중학교</li> </ul>	<ul style="list-style-type: none"> <li>일반고등학교</li> <li>특성고등학교</li> </ul>	<ul style="list-style-type: none"> <li>일반대학교(상임 및 심리 계열)</li> <li>일반대학교(기타 계열)</li> </ul>	<ul style="list-style-type: none"> <li>대학(석사 이상 요구)</li> <li>* 10년 이상 장기간 교육 필요</li> <li>상담 및 심리전문 대학원</li> </ul>	<ul style="list-style-type: none"> <li>임용고사 - 중고등학교 전문상담교사</li> <li>병원, 검리지원센터, 정신건강센터, 연구소, 국가기관 (경찰청 정신노동보호위원회, 시도 청소년 관련 단체)</li> </ul>
요구 조건 (전공, 학과, 인턴 경험 등)	<p><b>국가자격증</b></p> <ul style="list-style-type: none"> <li>여성가족부 청소년상담사 1급, 2급, 3급</li> <li>보건복지부 청소년건강상담사 1급, 2급</li> <li>한국산업인력공단 임상심리사 1급, 2급</li> <li>한국산업인력공단 직업상담사 1급, 2급</li> </ul>	<ul style="list-style-type: none"> <li>필요한 능력: 배려심, 이타심, 의사소통능력, 상담능력 등</li> </ul>	<ul style="list-style-type: none"> <li>기초복지과, 교육심리학과, 교육학과, 노인복지학과, 사회복지과, 사회복지상담과, 사회복지학과, 심리학과, 아동복지학과, 아동복지학과, 아동상담과, 유아교육과, 유아교육학과, 청소년지도학과, 특수교육학과</li> </ul>	<ul style="list-style-type: none"> <li>청소년 상담사 자격증 관계도</li> </ul>	
필요 자격	<p><b>민간자격증</b></p> <ul style="list-style-type: none"> <li>* 이하는 실제 인정여부 확인 후 취득 필요</li> <li>한국산업인력협회 상담심리사 1급, 2급</li> <li>한국응용심리학회 임상심리전문가</li> </ul>	<ul style="list-style-type: none"> <li>고등학교 졸업 시 상담실무 경력 5년 이상 필요</li> </ul>	<ul style="list-style-type: none"> <li>청소년상담사 3급자격증</li> <li>진문대 졸업 시 상담경력 4년 이상 필요</li> </ul>	<ul style="list-style-type: none"> <li>상담심리사</li> <li>청소년지도사</li> <li>전문상담교사</li> <li>청소년상담사 3급</li> <li>청소년상담사 2급</li> <li>청소년상담사 1급</li> </ul>	
학교 내/외 진로활동	<ul style="list-style-type: none"> <li>독서 및 글쓰기</li> <li>다양한 봉사활동</li> <li>지역사회 청소년단체활동</li> </ul>	<ul style="list-style-type: none"> <li>독서 및 글쓰기</li> <li>다양한 봉사활동</li> <li>지역사회 청소년단체활동</li> </ul>	<ul style="list-style-type: none"> <li>봉사 및 동아리활동</li> </ul>		
관련 사례 (동영상 or 인터넷 기사 등)	<ul style="list-style-type: none"> <li>동영상 인터넷부 상담전문가 <a href="http://www.career.go.kr/net/front/base/job/jobViewIntvPopup.do?SEQ=380">http://www.career.go.kr/net/front/base/job/jobViewIntvPopup.do?SEQ=380</a></li> <li>심리상담가 백대령씨 <a href="http://weektv.khan.co.kr/khnm.html?mode=view&amp;code=115&amp;artic=201504141128371&amp;pt=tv">http://weektv.khan.co.kr/khnm.html?mode=view&amp;code=115&amp;artic=201504141128371&amp;pt=tv</a></li> <li>청소년 상담사 <a href="http://www.q-net.or.kr/man001.do?gSite=1&amp;id=67">http://www.q-net.or.kr/man001.do?gSite=1&amp;id=67</a></li> </ul>				
유사직업(2~3개) (커리어넷 직업정보 참고)	<p><b>직업명 1 : 직업상담 및 취업안선원</b></p> <ul style="list-style-type: none"> <li>직업상담 및 취업안선원은 구직자에게 적합한 일자리에 대한 정보를 제공해 주거나 구직을 희망하는 업체에 적합한 인력을 공급한다.</li> <li>핵심 능력 : 언어능력, 자기성찰능력, 대인관계능력</li> <li>관련학과/사단 : 심리학과, 상담심리학과</li> <li>진출분야 : 기업 및 기관 상담소 및 대학 취업상담실</li> </ul>	<p><b>직업명 2 : 진로진학상담교사</b></p> <ul style="list-style-type: none"> <li>하는 일 : 중·고등학교 학생들의 진로·진학상담업무</li> <li>핵심 능력 : 언어능력, 자기성찰능력, 대인관계능력</li> <li>관련학과/사단 : 진로·진학상담교사 자격</li> <li>진출분야 : 각급 학교</li> </ul>	<p><b>직업명 3 : 전문상담교사</b></p> <ul style="list-style-type: none"> <li>하는 일 : 각급 학교에서 학생의 상담업무</li> <li>핵심 능력 : 언어능력, 자기성찰능력, 대인관계능력</li> <li>관련학과/사단 : 전문상담교사자격(상담대학원)</li> <li>진출분야 : 각급 학교</li> </ul>		

## 커리어패스 : 교사

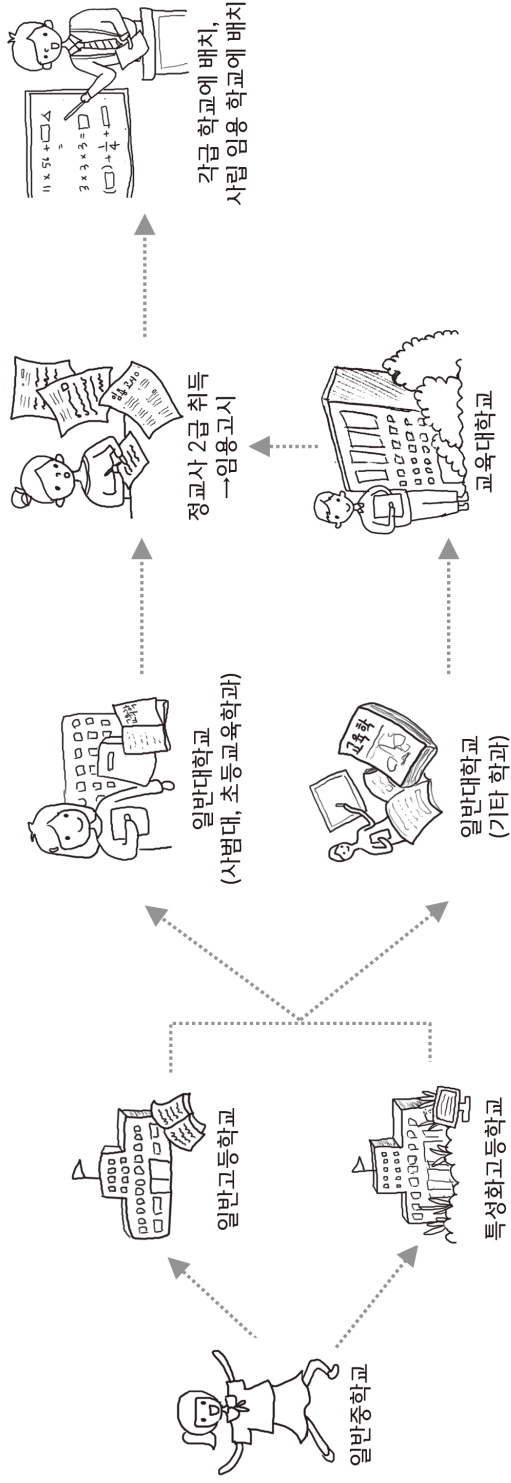



## 커리어패스 : 교사

구분	중학교	고등학교	대학교	대학 이후	취직
경로	<ul style="list-style-type: none"> <li>일반중학교</li> </ul>	<ul style="list-style-type: none"> <li>일반고등학교</li> <li>특성고등학교</li> </ul>	<ul style="list-style-type: none"> <li>일반대학교 (사범대, 초등교육학과)</li> <li>일반대학교(기타 학과, 해당학과 교직(수))</li> </ul>	<ul style="list-style-type: none"> <li>장교사 2급 취득 → 임용고시</li> <li>교육대학원</li> <li>장교사 2급 취득 → 임용고시</li> </ul>	<ul style="list-style-type: none"> <li>각급 학교에 배치</li> <li>사립 임용 학교에 배치</li> </ul>
요구조건 (전공, 학과, 인턴경험 등)	<ul style="list-style-type: none"> <li>교사유형간 구조</li> </ul>				<ul style="list-style-type: none"> <li>필요한 능력 : 가르치기, 학생진료, 말하기, 리더십, 사회성, 자기성찰능력 등</li> </ul>
필요 자격			<ul style="list-style-type: none"> <li>전문교과 교사자격증(무시험경쟁)</li> <li>실기교사 자격증(무시험경쟁)</li> </ul>	<ul style="list-style-type: none"> <li>초등학교 교사 : 초등학교 2급</li> <li>중등학교 교사 : 중등학교 2급</li> <li>장교사</li> </ul>	
학교 내/외 진로활동	<ul style="list-style-type: none"> <li>독서 및 글쓰기</li> <li>다양한 봉사활동</li> <li>지역사회 청소년 단체 활동</li> </ul>	<ul style="list-style-type: none"> <li>독서 및 글쓰기</li> <li>다양한 봉사활동</li> <li>지역사회 청소년 단체 활동</li> <li>모래사막활동</li> <li>학생 멘토 활동</li> <li>블로그를 활용한 학습노하우 나누기</li> </ul>	<ul style="list-style-type: none"> <li>봉사 및 동아리</li> <li>교육봉사, 교정봉사</li> </ul>		
관련 사례 (동영상 or 인터뷰 기사 등)	<ul style="list-style-type: none"> <li>통영성 인터넷1 인문계중등학교교사 <a href="http://www.career.go.kr/cnet/front/jobViewintvPopup.do?SEO=406">http://www.career.go.kr/cnet/front/jobViewintvPopup.do?SEO=406</a></li> <li>교사의 바람직한 자질 <a href="http://terms.naver.com/entry.nhn?docId=1222913&amp;cid=40942&amp;categoryId=31723">http://terms.naver.com/entry.nhn?docId=1222913&amp;cid=40942&amp;categoryId=31723</a></li> <li>교사의 전문성 <a href="http://terms.naver.com/entry.nhn?docId=5101298&amp;cid=42126&amp;categoryId=42126">http://terms.naver.com/entry.nhn?docId=5101298&amp;cid=42126&amp;categoryId=42126</a></li> <li>교사가 말하는 교사 교사 공부는 <a href="http://book.naver.com/bookdb/book_detail.nhn?bid=9522089">http://book.naver.com/bookdb/book_detail.nhn?bid=9522089</a></li> <li>MT 교육공학 <a href="http://book.naver.com/bookdb/book_detail.nhn?bid=4724843">http://book.naver.com/bookdb/book_detail.nhn?bid=4724843</a> (이러닝 설계전문가)</li> </ul>				
우사직임(2~3개) (커리어넷 직업정보 참고)	<ul style="list-style-type: none"> <li>직업명 1 : <b>학생강사(온라인 포함)</b></li> <li>하는 일 : 해당전문 매대면 지도, 인터넷 강의</li> <li>핵심 능력 : 언어능력, 자기성찰능력</li> <li>관련학과/직종 : 영문, 응용</li> <li>진출분야 : 학원 및 EBS</li> </ul>	<ul style="list-style-type: none"> <li>직업명 2 : <b>특수교사</b></li> <li>하는 일 : 신체적, 정신적으로 장애가 있는 학생들을 전문적으로 교육</li> <li>핵심 능력 : 가르치기, 행동조정, 사람피안, 배려, 인내, 자기성찰능력 등</li> <li>관련학과/직종 : 특수교육학과, 재활학과 등</li> <li>진출분야 : EBS 및 학원</li> </ul>	<ul style="list-style-type: none"> <li>직업명 3 : <b>실기교사</b></li> <li>하는 일 : 특성학교에서 실기 지도</li> <li>핵심 능력 : 언어능력, 자기성찰능력, 실기지도능력</li> <li>관련학과/직종 : 실기 교사자격증, 국가기술자격증</li> <li>진출분야 : 특성학교</li> </ul>		

## 커리어패스 : 변호사

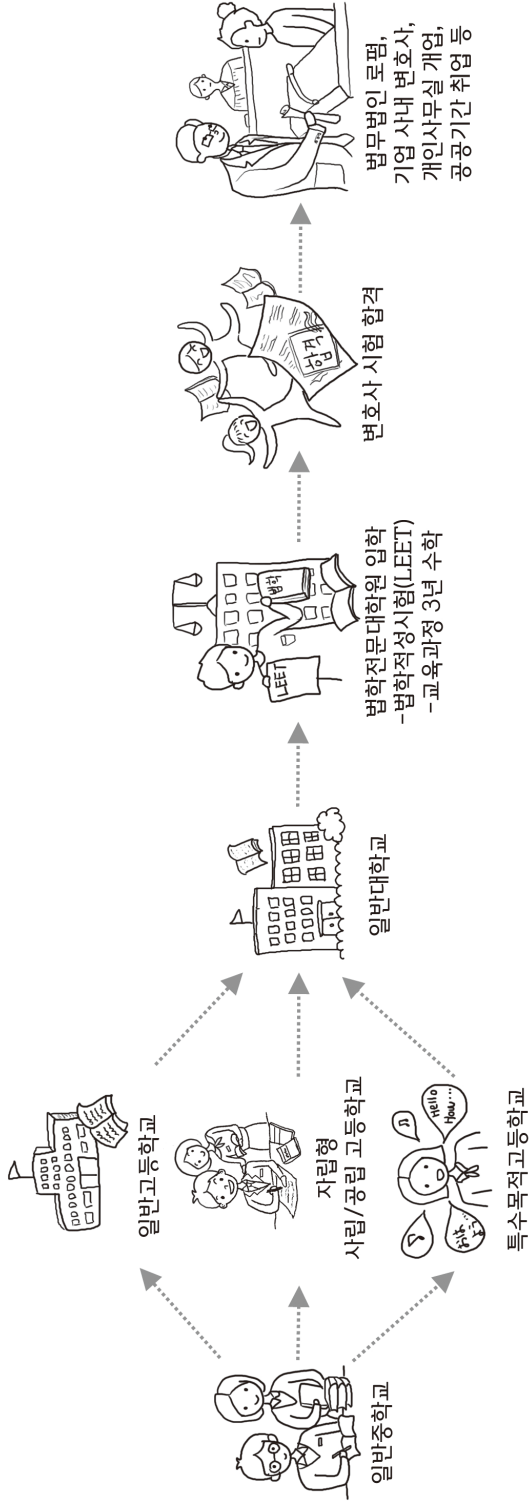

## 커리어패스 : 변호사

구분	중학교	고등학교	대학교	대학 이후	취직
경로	<ul style="list-style-type: none"> <li>일반중학교</li> </ul>	<ul style="list-style-type: none"> <li>일반고등학교</li> <li>자립형 사립/공립 고등학교</li> <li>특수목적고등학교</li> </ul>	<ul style="list-style-type: none"> <li>일반대학교 (학과 제한 없음)</li> </ul>	<ul style="list-style-type: none"> <li>법학전문대학원 입학</li> <li>법학정성시험(LFET)</li> <li>교유(사문실) 3년 이수</li> <li>변호사 시험 합격</li> </ul>	<ul style="list-style-type: none"> <li>법무법인 로펌</li> <li>기업 사내 변호사</li> <li>개인사문실 개인</li> <li>공공기관 취업</li> </ul>
요구조건 (선정, 학과, 인턴경험 등)			<ul style="list-style-type: none"> <li>학과 무관</li> <li>법학과, 행정학과</li> </ul>	<ul style="list-style-type: none"> <li>법학전문대인학을 위해서</li> <li>회사 이상의 학력 요구</li> <li>법학정성시험 성적</li> <li>합격 수준 이상의 공인영어 성적</li> </ul>	
필요 자격	<ul style="list-style-type: none"> <li>본석적 사고, 신뢰성, 책임감, 글쓰기, 듣고 이해하기</li> </ul>	<ul style="list-style-type: none"> <li>본석적 사고, 신뢰성, 책임감, 글쓰기, 듣고 이해하기</li> </ul>		<ul style="list-style-type: none"> <li>변호사 자격(석사학위 취득자와 시험 기준점으로부터 3개월 이내 취득 예정자)</li> </ul>	
학교 내/외 진로활동	<ul style="list-style-type: none"> <li>독서 및 글쓰기</li> <li>다양한 봉사활동</li> <li>지역사회 청소년단체활동</li> <li>도내생당활동</li> <li>법학관련 인턴/보충캠프인, 행사회 활동, 논술 및 토론대회참여</li> </ul>	<ul style="list-style-type: none"> <li>독서 및 글쓰기</li> <li>다양한 봉사활동</li> <li>지역사회 청소년단체활동</li> <li>도내생당활동</li> <li>법학관련 인턴/보충캠프인, 행사회 활동, 논술 및 토론대회참여</li> </ul>	<ul style="list-style-type: none"> <li>법사 및 동아리</li> <li>특화분야에 대한 다양한 독서의 경험</li> </ul>	<ul style="list-style-type: none"> <li>변호사 자격증 관계도</li> </ul>	<pre> graph TD     A[변호사] &lt;--&gt; B[공인노무사]     A &lt;--&gt; C[법무사]     A &lt;--&gt; D[세무사]     A &lt;--&gt; E[변리사]     </pre>
관련 사례 (동영상 or 인터뷰 기사 등)	<ul style="list-style-type: none"> <li>보아전문 변호사 <a href="http://www.cokorea.com/news/26162">http://www.cokorea.com/news/26162</a></li> <li>미국변호사 보는 길 <a href="http://www.ietc.co.kr/news/article/view.html?idxno=37578">http://www.ietc.co.kr/news/article/view.html?idxno=37578</a></li> <li>판사감사 변호사가 말하는 법조인 <a href="http://book.naver.com/bookdb/book_detail.nhn?bid=2128868">http://book.naver.com/bookdb/book_detail.nhn?bid=2128868</a></li> <li>M법학 <a href="http://book.naver.com/bookdb/book_detail.nhn?bid=5105808">http://book.naver.com/bookdb/book_detail.nhn?bid=5105808</a></li> </ul>	<ul style="list-style-type: none"> <li>보아전문 변호사 <a href="http://www.cokorea.com/news/26162">http://www.cokorea.com/news/26162</a></li> <li>미국변호사 보는 길 <a href="http://www.ietc.co.kr/news/article/view.html?idxno=37578">http://www.ietc.co.kr/news/article/view.html?idxno=37578</a></li> <li>판사감사 변호사가 말하는 법조인 <a href="http://book.naver.com/bookdb/book_detail.nhn?bid=2128868">http://book.naver.com/bookdb/book_detail.nhn?bid=2128868</a></li> <li>M법학 <a href="http://book.naver.com/bookdb/book_detail.nhn?bid=5105808">http://book.naver.com/bookdb/book_detail.nhn?bid=5105808</a></li> </ul>			
유서직업(2~3개) (커리어넷 직업정보 참고)	<ul style="list-style-type: none"> <li><b>직업명 1 : 법무사</b></li> <li>하는 일 : 의뢰인을 대신하여 호적, 문제 등의 서류를 작성하고 법원이나 경찰청에 제출하는 모든 업무를 수행</li> <li>핵심능력 : 언어능력, 수리능력, 자기성찰능력, 자기성찰능력, 대인관계능력</li> </ul>	<ul style="list-style-type: none"> <li><b>직업명 2 : 변리사</b></li> <li>하는 일 : 아이디어나 기술 등을 특허권으로 만들어 보유자에게 해주거나 이를 활용하는데 도움을 주는 특허 관련 전문가</li> <li>핵심능력 : 언어능력, 수리능력</li> <li>관련학과/사격 : 문과, 보다 언어가 좀 더 유리</li> <li>진출분야 : 특허법률사무소, 법인, 기업</li> </ul>		<ul style="list-style-type: none"> <li><b>직업명 3 : 관세사</b></li> <li>하는 일 : 물건을 수출하거나 수입할 때 수출입증서를 대신 받아주고 문제가 생겼을 때 대리하여 해결하며 관세법상의 행정 소송을 수행</li> <li>핵심능력 : 언어능력, 수리능력</li> <li>관련학과/사격 : 경제사</li> </ul>	

## 커리어패스 : 광고기획자

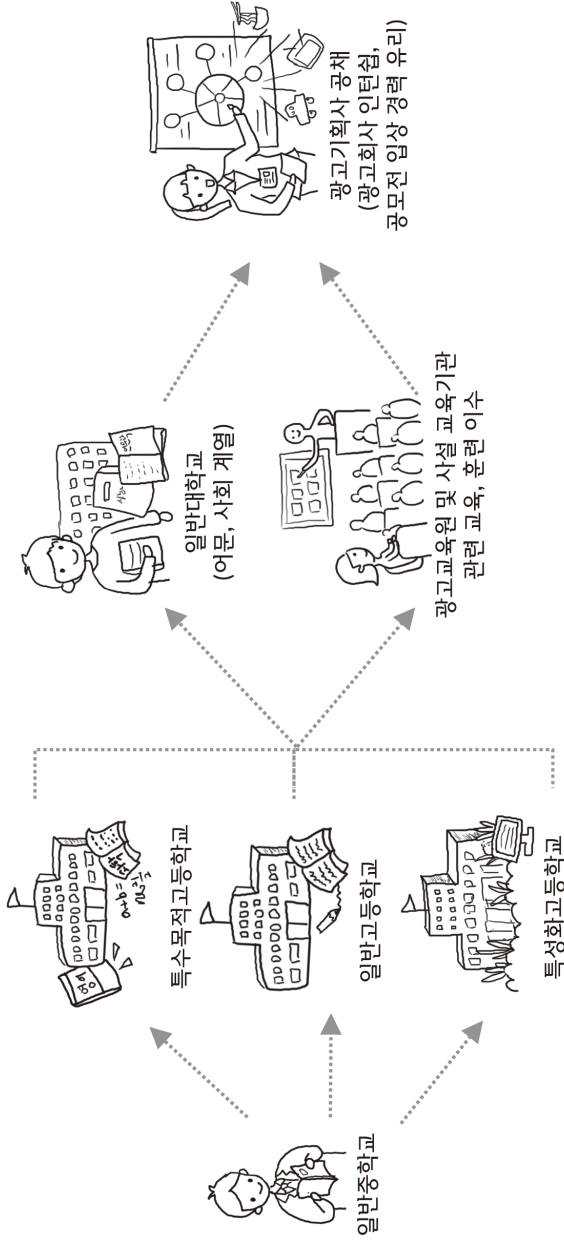

# 커리어패스 : 광고기획사

구분	중학교	고등학교	대학교	대학 이후	취직
경로	<ul style="list-style-type: none"> <li>일반중학교</li> </ul>	<ul style="list-style-type: none"> <li>특수목적고등학교</li> <li>일반고등학교</li> <li>특성화고등학교</li> </ul>	<ul style="list-style-type: none"> <li>일반대학(어문, 사회 계열)</li> </ul>	<ul style="list-style-type: none"> <li>광고교육원 및 사설 교육기관에서 관련 교육 및 훈련 이수</li> </ul>	<ul style="list-style-type: none"> <li>광고회사 공채</li> </ul>
요구조건 (전문, 학과, 인턴경험 등)					
필요 자격	<ul style="list-style-type: none"> <li>영어력, 끈기, 창의력, 의사소통능력 등</li> </ul>	<ul style="list-style-type: none"> <li>영어력, 끈기, 창의력, 의사소통능력 등</li> </ul>	<ul style="list-style-type: none"> <li>경영학과, 광고기획과, 광고홍보학과, 출판광고과, 홍보기획 학과 등</li> </ul>		<ul style="list-style-type: none"> <li>광고회사 인턴쉽, 공모전 입상 경력 이 유리</li> </ul>
학교내/외 진로활동	<ul style="list-style-type: none"> <li>독서 및 글쓰기</li> <li>토론대회 참여(Good Listener)</li> <li>표어만들기 대회참여</li> <li>학교축제 홍보활동</li> <li>지역사회 봉사활동(단체활동)</li> <li>전국 청소년 광고 공모전 참여</li> <li>교내 방송부 진로부 활동</li> <li>방송국 제정 프로그램 참가</li> <li>SNS활동을 통한 말하기 능력 기르기</li> </ul>	<ul style="list-style-type: none"> <li>독서 및 글쓰기</li> <li>토론대회 참여(Good Listener)</li> <li>표어만들기 대회참여</li> <li>학교축제 홍보활동</li> <li>지역사회 봉사활동(단체활동)</li> <li>전국 청소년 광고 공모전 참여</li> <li>교내 방송부 신문부 활동</li> <li>교내 방송부 프로그램 참가</li> <li>SNS활동을 통한 말하기 능력 기르기</li> </ul>	<ul style="list-style-type: none"> <li>광고 동아리**</li> <li>광고대행사 인턴쉽</li> <li>기업 및 시민의 행사/기차단 활동</li> <li>공모전 지원 및 수상</li> <li>지선민의 문제제기 응현</li> </ul>		
관련 사례 (동영상 or 인턴부 기사 등)	<ul style="list-style-type: none"> <li>15초의 미학을 만들어내는 직인 <a href="http://cyber-edu.keits.or.kr/CareerAction.do#">http://cyber-edu.keits.or.kr/CareerAction.do#</a></li> <li>크레마 순동선 <a href="http://www.datanews.co.kr/site/datanews/DTMWork.asp?itemID=1002910&amp;aid=20150710132600637">http://www.datanews.co.kr/site/datanews/DTMWork.asp?itemID=1002910&amp;aid=20150710132600637</a></li> <li>광고기회 영정현(모고 커뮤니케이션즈 이사) <a href="http://blog.naver.com/sbsnbc_coc/220139210604">http://blog.naver.com/sbsnbc_coc/220139210604</a></li> <li>(스카리 진로포럼) 유행을 선도하는 자, 광고기획사 <a href="http://www.vivertv-a.com/news/article/view.html?idxno=35518">http://www.vivertv-a.com/news/article/view.html?idxno=35518</a></li> <li>광고기획사의 자질 <a href="http://terms.naver.com/entry.nhn?docId=16914410&amp;cid=42266&amp;categoryId=42271">http://terms.naver.com/entry.nhn?docId=16914410&amp;cid=42266&amp;categoryId=42271</a></li> <li>MT 문법소 화과 <a href="http://book.naver.com/book_detail.nhn?bid=7262919">http://book.naver.com/book_detail.nhn?bid=7262919</a></li> <li>광고전체 이해서 <a href="http://book.naver.com/bookdb/book_detail.nhn?bid=8008264">http://book.naver.com/bookdb/book_detail.nhn?bid=8008264</a></li> <li>진로과제 - 광고기획사 인턴부 <a href="http://blog.naver.com/ae_jjh/220300037319">http://blog.naver.com/ae_jjh/220300037319</a></li> </ul>				
우시자업(2~3개) (커리어넷 직업정보 참고)	<ul style="list-style-type: none"> <li><b>직업명 1 : 광고 및 홍보전문가</b></li> <li>하는 일 : 광고물을 제작하고 광고행사를 기획하거나, 상품 판매 전략 수립과 홍보물을 제작, 홍보프로그램을 연구 및 조인</li> <li>핵심 능력 : 창의력, 예술적 감수성, 추진능력, 대인관계능력, 의사소통능력, 운동성</li> <li>관련학과/직책 : 경영학과, 광고기획과, 광고홍보학과, 신문방송학과, 심리학과, 언론홍보학과</li> <li>진출분야 : SNS 홍보전문가, 광고회사, 출판사 등</li> </ul>	<ul style="list-style-type: none"> <li><b>직업명 2 : 광고프로듀서</b></li> <li>하는 일 : 영상광고에 관한 전반적인 업무담당</li> <li>핵심 능력 : 지명할 수 있는 끈기, 시력선정능력, 예술적 자질</li> <li>관련학과/직책 : 전문교과, 전문교과</li> <li>진출분야 : 프로덕션 주관 등으로 경력 쌓은 후 광고회사 경력 PD로 진입</li> </ul>	<ul style="list-style-type: none"> <li><b>직업명 3 : 온라인 광고기획자</b></li> <li>하는 일 : 온라인 광고를 운영, 관리, 광고전략 수립 등 온라인 광고 준비를 계획</li> <li>핵심 능력 : 기획력, 업무 추진력, 외국어능력, 의사소통능력</li> <li>관련학과/직책 : 경영학과, 언론홍보학과, 광고기획과, 전문교과</li> <li>진출분야 : 온라인 포털</li> </ul>		

# 커리어패스 : 수의사

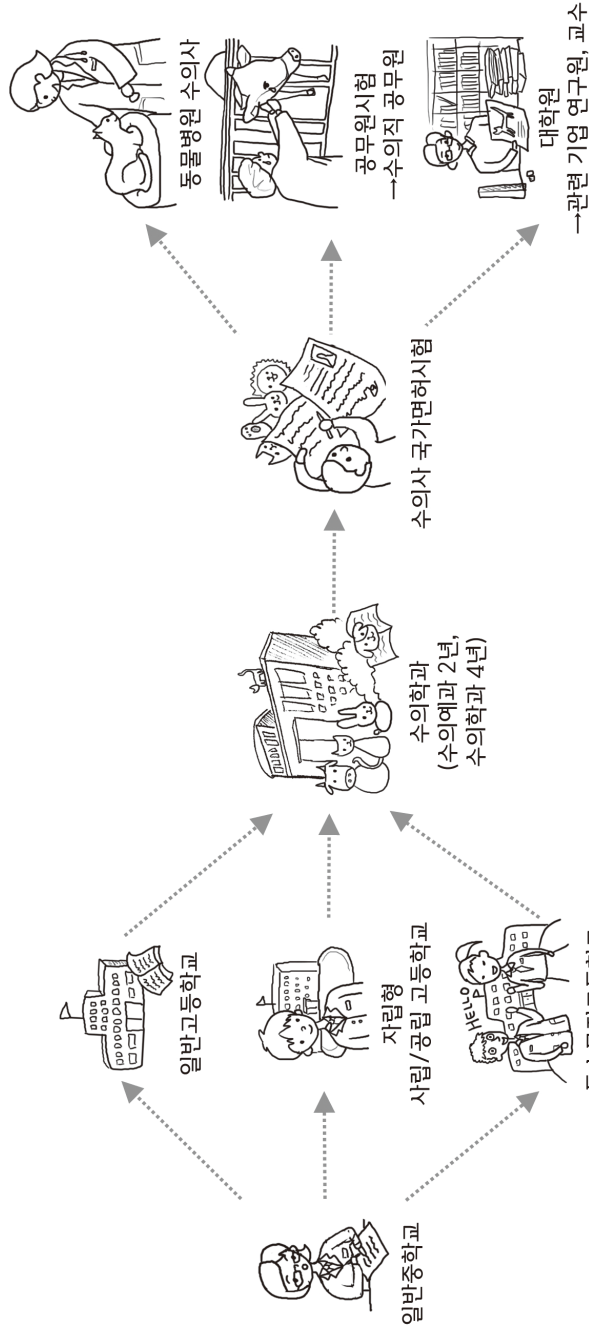

# 커리어패스 : 수의사

구분	중학교	고등학교	대학교	대학 이후	취직
경로	<ul style="list-style-type: none"> <li>일반중학교</li> </ul>	<ul style="list-style-type: none"> <li>일반고등학교</li> <li>지리형 사립/국립 고등학교</li> <li>특수목적고등학교</li> </ul>	<ul style="list-style-type: none"> <li>수의학과 (수의예과 2년, 수의학과 4년)</li> </ul>	<ul style="list-style-type: none"> <li>수의사 국가면허시험</li> </ul>	<ul style="list-style-type: none"> <li>동물병원 수의사</li> <li>공무원시험 → 수의진 공무원</li> <li>대학원 → 관련 기업 연구원, 교수</li> </ul>
요구조건 (전공, 학과, 입학경로 등)				<ul style="list-style-type: none"> <li>임상 인턴 1~2년</li> <li>수의사면허</li> </ul>	<ul style="list-style-type: none"> <li>동물은 치료하고 돌보는 임상수의사 이외에 검역이나 임상시험, 약품개발 등에 응시하는 비임상 수의사가 더 많은 수를 차지함</li> </ul>
필요 자격	<ul style="list-style-type: none"> <li>자기통제, 리더십, 인내, 책임감과 진취성, 성취 및 노력, 동물을 사랑하는 마음, 의사소통능력, 배려</li> </ul>	<ul style="list-style-type: none"> <li>자기통제, 리더십, 인내, 책임감과 진취성, 성취 및 노력, 동물을 사랑하는 마음, 의사소통능력, 배려</li> </ul>		<ul style="list-style-type: none"> <li>수의사 면허(농림수산식품부)</li> </ul>	
학교 내/외 진로활동	<ul style="list-style-type: none"> <li>독서</li> <li>지역사회 청소년 단체 활동</li> <li>유기견 보호소 봉사활동</li> <li>과학실험 동아리</li> <li>동물 질병 관련 조사보고서 작성</li> <li>지역 수의병원 견학</li> </ul>	<ul style="list-style-type: none"> <li>지역사회 청소년 단체 활동</li> <li>유기견 보호소 봉사활동</li> <li>과학실험 동아리</li> <li>동물 질병 관련 조사보고서 작성</li> <li>지역 수의병원 견학</li> </ul>		<ul style="list-style-type: none"> <li>수의사 자격증 관계도</li> </ul>	
관련 사례 (동영상 or 인터뷰 기사 등)	<ul style="list-style-type: none"> <li>수의학과 여학생이다. <a href="http://news.donga.com/3/all/20150731/72811573/1">http://news.donga.com/3/all/20150731/72811573/1</a></li> <li>수의사가 만든 시로비렌드 포틀렛 사회화원 기여 봉사활동 화제 <a href="http://www.ctvnews.co.kr/news/article/view.html?dxno=26502">http://www.ctvnews.co.kr/news/article/view.html?dxno=26502</a></li> <li>지금 행복하기 위해 세계지도를 찾다. 조영관 수의사 <a href="http://www.dailylet.co.kr/news/etc/25011">http://www.dailylet.co.kr/news/etc/25011</a></li> <li>모든 생명을 서로를 돌본다. <a href="http://navercast.naver.com/magazine_contents.nhn?id=2267&amp;rid=8&amp;contents_id=60260">http://navercast.naver.com/magazine_contents.nhn?id=2267&amp;rid=8&amp;contents_id=60260</a></li> </ul>				
유사직업(2~3개) (커리어넷 직업정보 참고)	<ul style="list-style-type: none"> <li><b>직업명 1 : 가족인문수정사</b></li> <li>· <b>하는 일</b> : 조류, 파충류, 양서류 등 온대생산 동물, 기근, 염조류를 포함하여 소, 양, 돼지, 산양, 말 등과 같은 가축을 번식·사육, 육용체질을 생산하는데 필요한 활동을 계획하고 수행</li> <li>· <b>핵심 능력</b> : 신체적 강인성, 유연성 및 균형, 작동 정량, 정배 산장, 움직임 통제, 지면진화력</li> </ul>	<ul style="list-style-type: none"> <li><b>직업명 2 : 가족인문수정사</b></li> <li>· <b>하는 일</b> : 가족인문수정사 축생사가 관련 질병치료 및 예방, 품종개발 연구</li> <li>· <b>핵심 능력</b> : 지물 탐, 군기, 자연진화력</li> <li>· <b>관련학과/직역</b> : 가족인문수정사 국가자격</li> <li>· <b>진출분야</b> : 애완견산</li> </ul>	<ul style="list-style-type: none"> <li><b>직업명 3 : 동물조력사</b></li> <li>· <b>하는 일</b> : 동물을 사육관리하고, 공연이나 인형극, 공연이나 인형극, 공연이나 동물 공연 시점 위해 동물을 훈련 시킴</li> <li>· <b>핵심 능력</b> : 자연진화력, 인내심</li> <li>· <b>관련학과/직역</b> : 가족인문수정사, 축산영양가사, 축산기술사, 수의사, 축산기사</li> </ul>		

## 커리어패스 : 컴퓨터 프로그래머

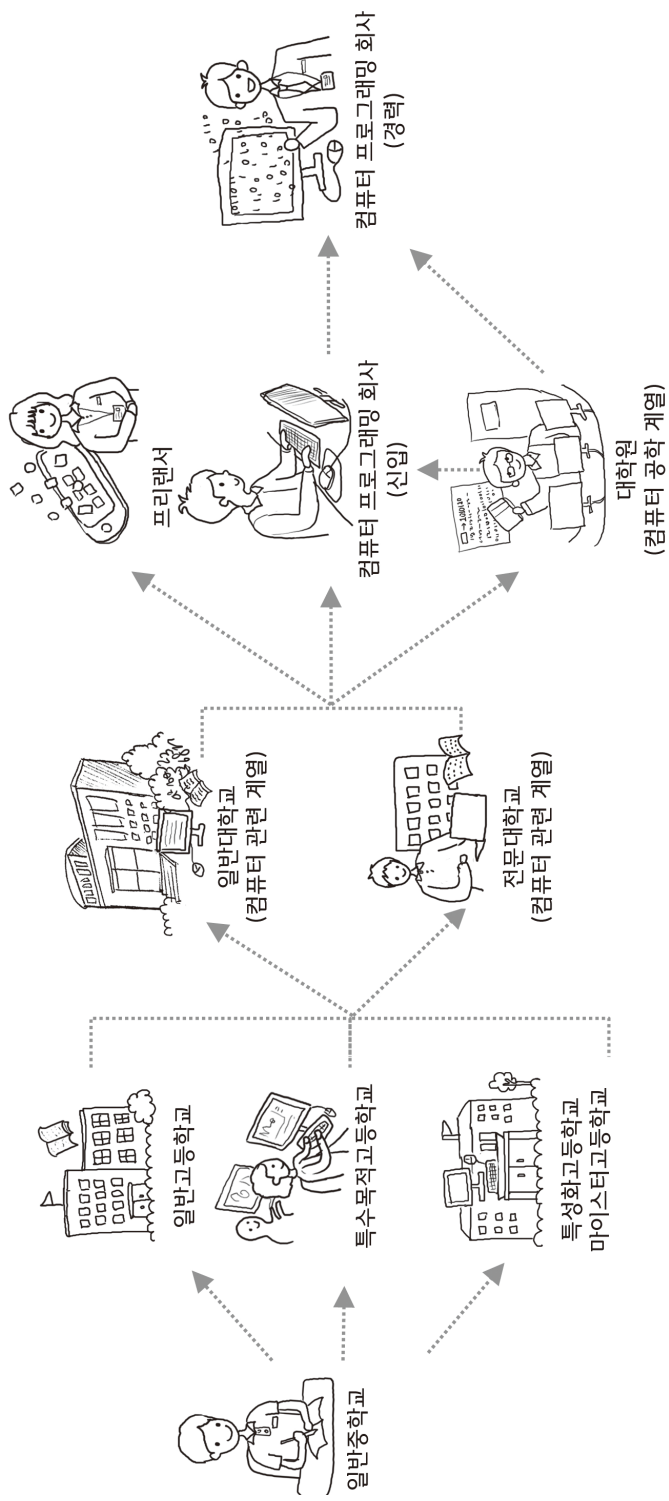



## 커리어패스 : 컴퓨터 프로그래머

구분	중학교	고등학교	대학교	대학 이후	취직
경로	<ul style="list-style-type: none"> <li>일반중학교</li> </ul>	<ul style="list-style-type: none"> <li>일반고등학교</li> <li>특수목적고등학교</li> <li>특성학교등학교</li> <li>마이스터고등학교</li> </ul>	<ul style="list-style-type: none"> <li>일반대학교</li> <li>전문대학교</li> </ul>	<ul style="list-style-type: none"> <li>컴퓨터 프로그래밍 회사(수입) (취업 후 대학병행가능)</li> <li>프린팅(개발 프로그래머), 창업</li> <li>대학원 진학</li> </ul>	<ul style="list-style-type: none"> <li>컴퓨터 프로그래밍 회사(경력)</li> </ul>
요구조건 (전공, 학과, 인턴경험 등)		<ul style="list-style-type: none"> <li>마이스터고 <a href="http://www.meister.go.kr/index.jsp">http://www.meister.go.kr/index.jsp</a></li> </ul>	<ul style="list-style-type: none"> <li>소프트웨어공학과, 전산학과, 컴퓨터공학과, 컴퓨터프로그래밍학과 등</li> </ul>		
필요 자격	<ul style="list-style-type: none"> <li>분석적 사고, 꼼꼼함, 혁신, 성취 의욕, 의사소통 능력 독립성 등</li> </ul>	<ul style="list-style-type: none"> <li>분석적 사고, 꼼꼼함, 혁신, 성취 의욕, 의사소통 능력 독립성 등</li> </ul>		<ul style="list-style-type: none"> <li>웹프로그래머</li> <li>게임프로그래머</li> <li>시스템프로그래머</li> <li>컴퓨터프로그래머</li> <li>부품프로그래머</li> <li>네트워킹시스템개발자</li> <li>임베디드 프로그래머</li> </ul>	<ul style="list-style-type: none"> <li>전자계산기기사, 정보처리기사, 전자계산기기사, 정보처리기사, 전자계산기계산임용기사</li> <li>분야에 따라 LPic, OCP, OCA, OCP 등</li> </ul>
학교 내/외 진로활동	<ul style="list-style-type: none"> <li>도서</li> <li>프로그래밍 언어 학습 동아리</li> </ul>	<ul style="list-style-type: none"> <li>도서</li> <li>프로그래밍 동아리</li> <li>프로그래밍 경진대회</li> <li>개발교수 학습지원센터 방문</li> <li>특허청 창업지원기지원</li> <li>외국계열 영어사용실용서 한글로 번역</li> </ul>	<ul style="list-style-type: none"> <li>프로그래밍 경진대회 참여</li> <li>관람 동아리</li> <li>인턴, 창업 프로그래밍 참여</li> </ul>		
관련 사례 (동영상 or 인터뷰 기사 등)		<ul style="list-style-type: none"> <li>소프트웨어 기술자 국가 인증 필요 <a href="http://www.etnews.com/200907200084">http://www.etnews.com/200907200084</a></li> <li>프로그래머로 사는 법 <a href="http://book.naver.com/book_detail.nhn?bid=7010768">http://book.naver.com/book_detail.nhn?bid=7010768</a></li> <li>‘패턴14’가스가 히트작이 된 프로그래머 <a href="http://gamefocus.co.kr/detail.php?number=50111">http://gamefocus.co.kr/detail.php?number=50111</a></li> <li>MIT 컴퓨터 공학 <a href="http://book.naver.com/bookdb/book_detail.nhn?bid=4592803">http://book.naver.com/bookdb/book_detail.nhn?bid=4592803</a></li> </ul>			
우사직면(2~3개월) (커리어넷 직업정보 참고)	<ul style="list-style-type: none"> <li><b>직업명 1 : 시스템스프로그래머/개발자</b></li> <li>하는 일 : 컴퓨터를 작동시키고, 컴퓨터의 활동을 조정, 통제, 관리하는 오퍼레이팅시스템소프트웨어를 연구, 개발, 설계</li> <li>핵심 능력 : 창의력, 수리논리력, 인내력</li> <li>관련학과/자격 : 시스템공학과</li> <li>진출분야 : 국영기업, 정보통신 관련기업 등 다양</li> </ul>	<ul style="list-style-type: none"> <li><b>직업명 2 : 응용프로그래머</b></li> <li>하는 일 : COBOL이나 PL/I와 같은 호스트 프로그래밍 언어와 데이터 베이스 언어를 사용하여 작성된 프로그래밍을 통해 데이터 관리</li> <li>핵심 능력 : 창의력, 수리논리력, 인내력</li> <li>관련학과/자격 : 상등</li> <li>진출분야 : 국영기업, 정보통신 관련기업 등 다양</li> </ul>	<ul style="list-style-type: none"> <li><b>직업명 3 : 데이터베이스 개발자</b></li> <li>하는 일 : 수평 자료의 효율적인장성 등을 확보하기 위하여 데이터베이스를 설계</li> <li>핵심 능력 : 창의력, 수리논리력, 인내력</li> <li>관련학과/자격 : 전기전자공학과, 정보통신공학과, 정보통신학과, 컴퓨터공학과, 컴퓨터응용영어과, 통계학과</li> <li>진출분야 : 국영기업, 정보통신 관련기업 등 다양</li> </ul>		

## 커리어패스 : 작곡가 및 연주자

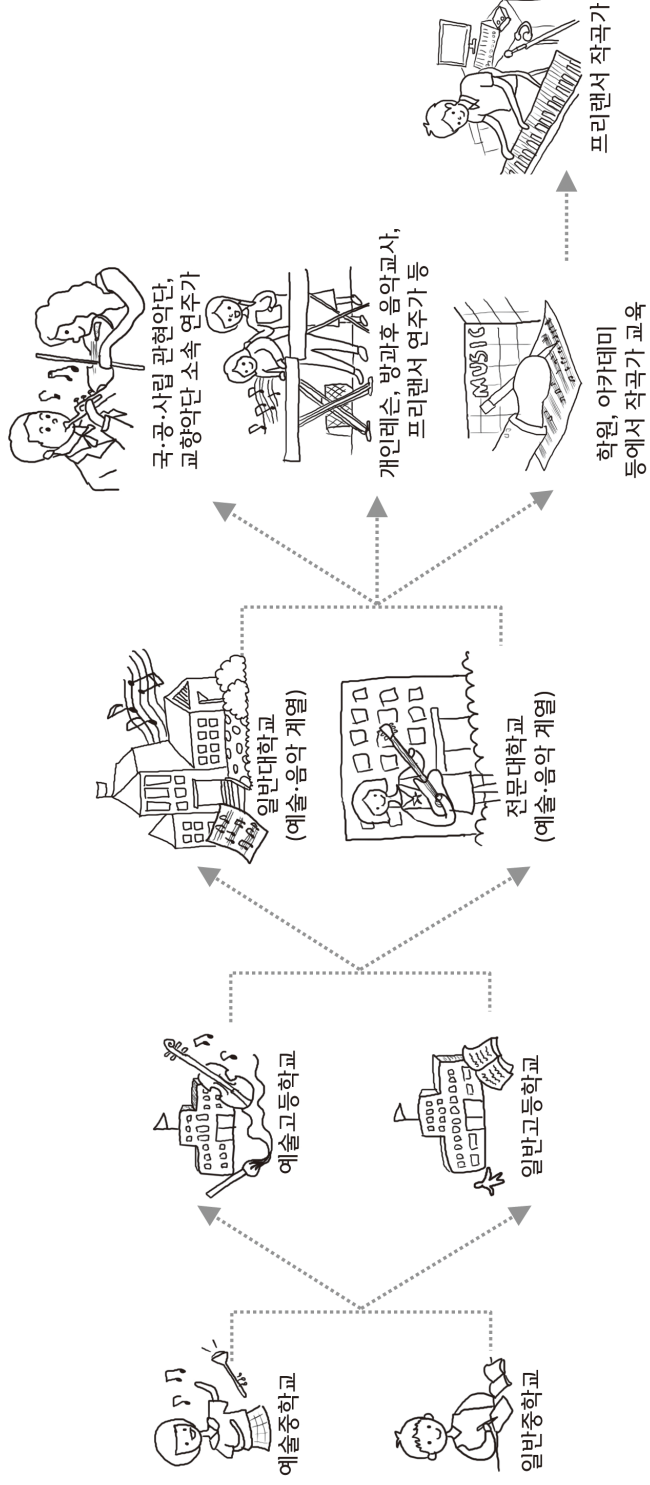

## 커리어패스 : 작곡가 및 연주자

구분	중학교	고등학교	대학교	취직
경로	<ul style="list-style-type: none"> <li>일반중학교</li> <li>예술중학교</li> </ul>	<ul style="list-style-type: none"> <li>일반고등학교</li> <li>예술고등학교</li> </ul>	<ul style="list-style-type: none"> <li>일반대학교(예술 음악 계열)</li> <li>전문대학교(예술 음악 계열)</li> </ul>	<ul style="list-style-type: none"> <li>국공사립 관현악단, 교향악단 소속 연주자</li> <li>개인레슨, 방과후 음악교사</li> <li>프리랜서 연주자들</li> </ul>
요구조건 (진공, 학과, 인턴경험 등)			<ul style="list-style-type: none"> <li>관현악과, 기악과, 음악학과, 작곡과, 성악과, 음악과, 음악학과, 피아노학과 등</li> </ul>	
필요 자격	<ul style="list-style-type: none"> <li>진공능력, 품평함, 창의성 독립성 성취 및 노력, 노력, 의사소통능력, 사회성 등</li> </ul>	<ul style="list-style-type: none"> <li>진공능력, 품평함, 창의성 독립성 성취 및 노력, 의사소통능력, 사회성 등</li> </ul>		<ul style="list-style-type: none"> <li>기본 작곡가가 겸역하는 학원, 아카데미 등에서 교육 받을 수 있음</li> <li>기본 음악가가 겸역하는 학원, 아카데미 등에서 교육을 받거나, 각종 음악단체에 참가하여 입성영역을 쌓는 것이 유리</li> </ul>
학교내/외 진로활동	<ul style="list-style-type: none"> <li>독서활동</li> <li>봉사활동</li> <li>연주 동아리</li> </ul>	<ul style="list-style-type: none"> <li>독서활동</li> <li>봉사활동</li> <li>연주 동아리</li> <li>각종 대회참여</li> <li>교내 축제 참여</li> <li>청소년 문화의 집 홈페이지를 통한 활동</li> </ul>	<ul style="list-style-type: none"> <li>독서활동</li> <li>봉사활동</li> <li>연주 동아리</li> </ul>	
관련 사례 (동영상 이 인터뷰 기사 등)		<ul style="list-style-type: none"> <li>유기구리모토 <a href="http://news.mk.co.kr/newsRead.php?year=2011&amp;no=598127">http://news.mk.co.kr/newsRead.php?year=2011&amp;no=598127</a></li> <li>유튜브와 작곡가 <a href="http://www.hankookilbo.com/v/6857682a6b4868992a86e24b7537b">http://www.hankookilbo.com/v/6857682a6b4868992a86e24b7537b</a></li> <li>MT 음악화 <a href="http://book.naver.com/book_detail.nhn?bid=4666508">http://book.naver.com/book_detail.nhn?bid=4666508</a></li> <li>동영상 인터뷰 연주자 <a href="http://www.career.go.kr/cnet/front/base/job/viewintvPopup.do?SEQ=317">http://www.career.go.kr/cnet/front/base/job/viewintvPopup.do?SEQ=317</a></li> </ul>		
유사직업(2~3개) (커리어넷 직업정보 참고)	<ul style="list-style-type: none"> <li>직업명 1 : 음악강사</li> <li>· 학년 임 : 피아노 기타, 재즈, 밴드 등 각 분야별로 수강생들에게 음악에 관한 이론과 기법/기술을 가르침</li> <li>· 핵심 능력 : 음악능력, 창의력, 언어능력</li> <li>· 관련학과/자격 : 대중음악과, 음악과, 음악학과, 피아노학과</li> </ul>	<ul style="list-style-type: none"> <li>직업명 2 : 음악프리랜서</li> <li>· 학년 임 : 음악용 인용해 사람의 신체의 장난을 치러</li> <li>· 핵심 능력 : 음악능력, 창의력, 의사소통능력, 인내력</li> <li>· 관련학과/자격 : 교향악교향악과, 걸출음악학과, 장리학과, 음악학과</li> </ul>		

## 커리어패스 : 간호사

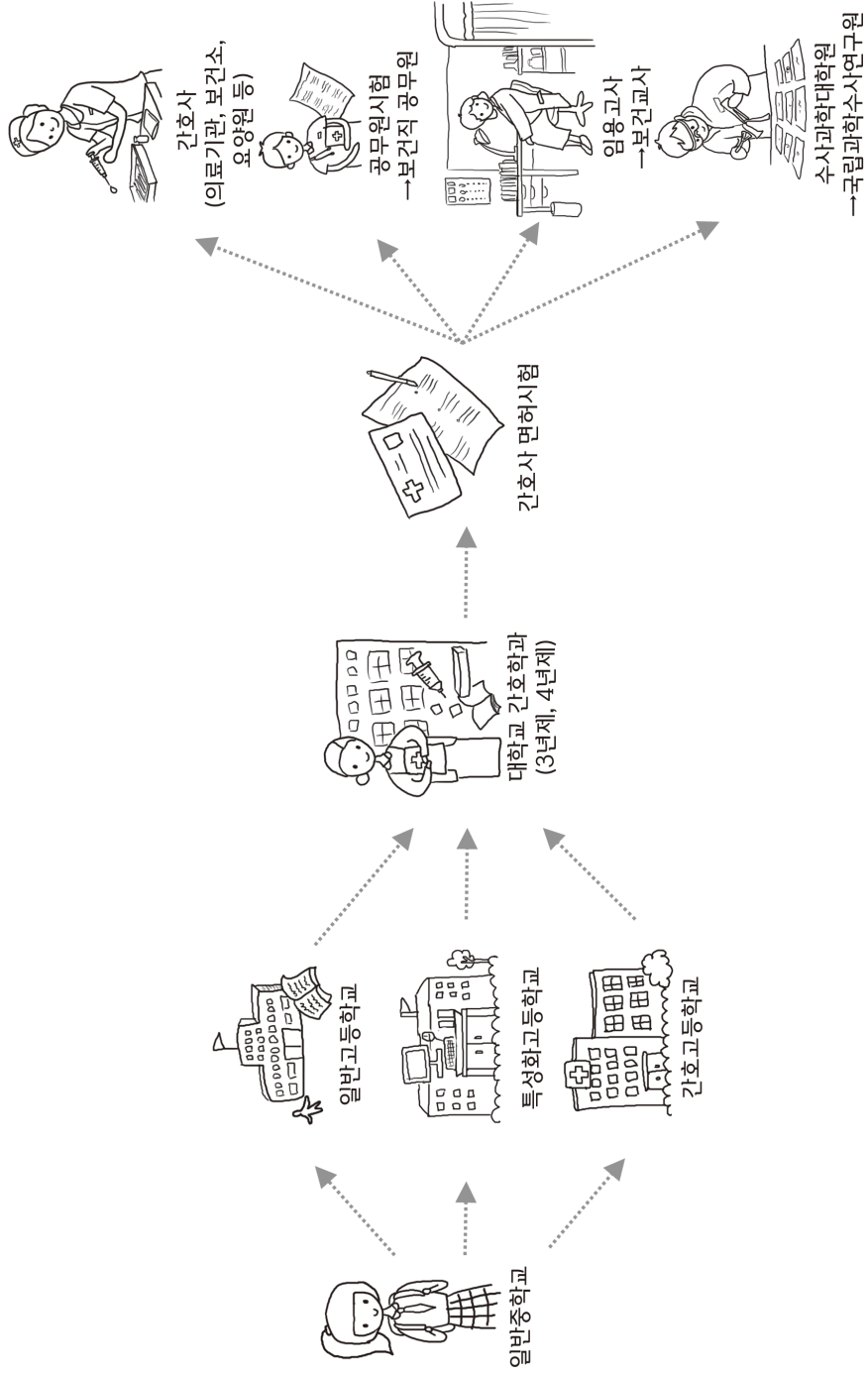

# 커리어패스 : 간호사

구분	중학교	고등학교	대학교	대학 이후	취직
경로	<ul style="list-style-type: none"> <li>일반중학교</li> </ul>	<ul style="list-style-type: none"> <li>일반고등학교</li> <li>특성고등학교</li> <li>간학교등학교</li> </ul>	<ul style="list-style-type: none"> <li>일반대학교(4년)</li> <li>전문대학교(3년)</li> </ul>	<ul style="list-style-type: none"> <li>간호사 면허시험</li> </ul>	<ul style="list-style-type: none"> <li>간호사</li> <li>의료기관, 보건소, 요양원 등</li> <li>공무원시험 → 보건직 공무원</li> <li>임용고사 → 보건고사</li> <li>수사과학대학원 → 국립과학수사연구원</li> </ul>
요구조건 (전공, 학과, 인턴경험 등)		<ul style="list-style-type: none"> <li>간호사 자격증 관계도</li> </ul>	<ul style="list-style-type: none"> <li>간호학과</li> <li>간호조무사교육 후 필요에 따라 간호대학 진학가능</li> </ul>	<ul style="list-style-type: none"> <li>13개 분야의 전문간호사로 구분/정전문간호사, 감염관리전문간호사, 보건의료간호사, 마취전문간호사, 노인전문간호사, 신장전문간호사, 응급전문간호사, 정신전문간호사, 중환자전문간호사, 호스피스전문간호사, 종양전문간호사, 아동전문간호사, 임상전문간호사</li> </ul>	<ul style="list-style-type: none"> <li>우리나라 간호사 자격증 취득 후 북미간호사시험 (NCLEX-RN, CRNE) 응시하여 미국과 캐나다의 간호사로 근무 가능</li> </ul>
필요 자격					
학교 내/외 진로활동	<ul style="list-style-type: none"> <li>독서 및 글쓰기</li> <li>다양한 봉사활동</li> <li>지역사회 청소년단체활동</li> </ul>	<ul style="list-style-type: none"> <li>독서 및 글쓰기</li> <li>다양한 봉사활동(지역보건소)</li> <li>지역사회 청소년단체활동</li> <li>과학실험아리</li> <li>아동 및 청소년 관련 질병 조사 및 연구보고서 작성</li> <li>병원체험 프로그램참여</li> </ul>	<ul style="list-style-type: none"> <li>봉사 및 동아리</li> <li>교육봉사</li> </ul>		
관련 사례 (동영상 or 인터뷰 기사 등)	<ul style="list-style-type: none"> <li>2017년까지 간호인력 1만명 확충 <a href="http://www.ecomovill.com/news/articleView.html?idxno=256486">http://www.ecomovill.com/news/articleView.html?idxno=256486</a></li> <li>간호사가 말하는 간호사 <a href="http://book.naver.com/book.naver.com/book.naver.com/book.naver.com/book.naver.com/book.naver.com/detail.nhn?bid=1469266">http://book.naver.com/book.naver.com/book.naver.com/book.naver.com/book.naver.com/book.naver.com/detail.nhn?bid=1469266</a></li> <li>생생한 미국간호사되기 <a href="http://book.naver.com/book.naver.com/book.naver.com/book.naver.com/detail.nhn?bid=2492135">http://book.naver.com/book.naver.com/book.naver.com/book.naver.com/detail.nhn?bid=2492135</a></li> <li>남자 간호사 <a href="http://news.heraldcorp.com/view.php?ud=20150828000578&amp;md=20150829090633_BL">http://news.heraldcorp.com/view.php?ud=20150828000578&amp;md=20150829090633_BL</a></li> <li>메디컬투데이 <a href="http://www.mctoday.co.kr">http://www.mctoday.co.kr</a></li> </ul>				
우사직면(2~3개) (커리어넷 직업정보 참고)	<p><b>직업명 1 : 호스피스 전문 간호사</b></p> <ul style="list-style-type: none"> <li>하는 일 : 죽음을 앞둔 환자의 의료적 치료가 아닌, 편안한 죽음을 맞이할 수 있도록 도움</li> <li>핵심 능력 : 의사소통능력, 자기상징능력, 인내력</li> <li>관련학과/자격 : 간호학과, 간호사 자격증</li> <li>진출분야 : 호스피스 병원</li> </ul> <p><b>직업명 2 : 양호교사</b></p> <ul style="list-style-type: none"> <li>하는 일 : 학교현장에서 학생들에게 대해 가벼운 의료조치 및 교육</li> <li>핵심 능력 : 언어능력, 자기상징능력</li> <li>관련학과/자격 : 양호교사 자격증</li> <li>진출분야 : 각종 학교 및 보건소</li> </ul> <p><b>직업명 3 : 간호조무사</b></p> <ul style="list-style-type: none"> <li>하는 일 : 의사의 지시 감독 하에 환자의 간호 및 진료와 관련한 업무를 보조</li> <li>핵심 능력 : 의사소통능력, 실용성, 순발력</li> <li>관련학과/자격 : 간호조무사 자격증</li> <li>진출분야 : 각종 병원 및 의료 시설</li> </ul>				

# 커리어패스 : 교수

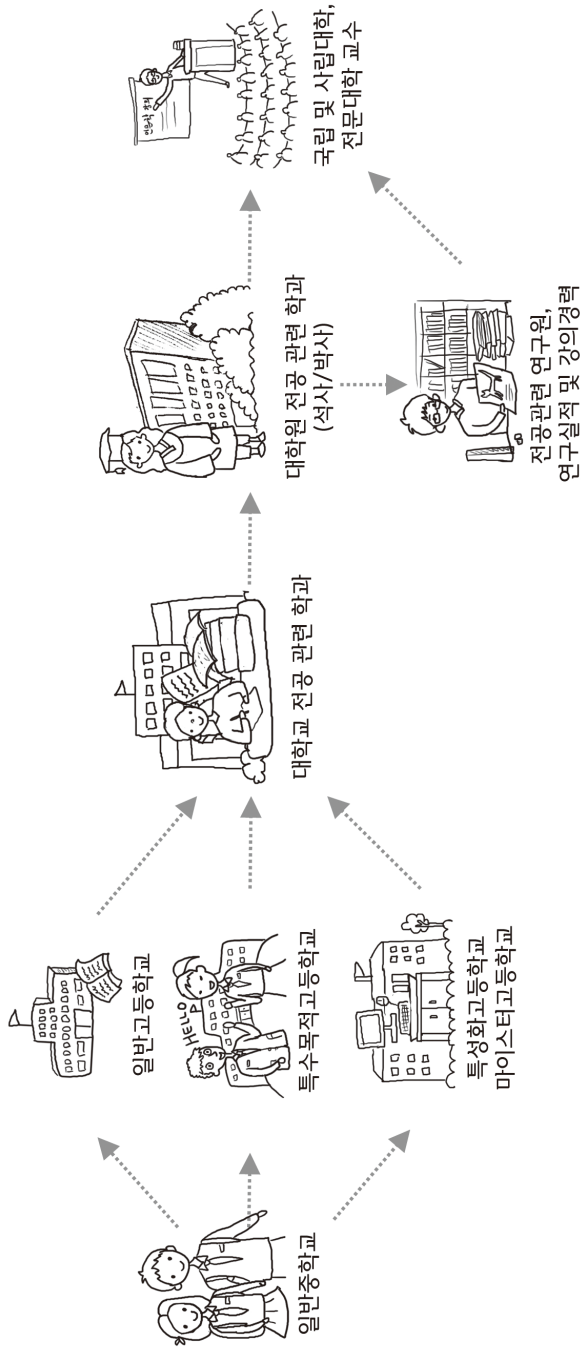

# 커리어패스 : 교수

구분	중학교	고등학교	대학교	대학 이후	취직																												
경로	<ul style="list-style-type: none"> <li>일반중학교</li> </ul>	<ul style="list-style-type: none"> <li>일반고등학교</li> <li>특수목적고등학교</li> <li>특성화고등학교</li> </ul>	<ul style="list-style-type: none"> <li>일반대학교</li> </ul>	<ul style="list-style-type: none"> <li>대학원(석사, 박사)</li> </ul>	<ul style="list-style-type: none"> <li>국립 및 사립대학교</li> <li>전문대학교</li> </ul>																												
요구조건(전공, 학과, 인턴감염 등)	<ul style="list-style-type: none"> <li>침의력, 언어능력, 수리논리력</li> </ul>	<ul style="list-style-type: none"> <li>침의력, 언어능력, 수리논리력</li> </ul>	<ul style="list-style-type: none"> <li>전공 관련 학과</li> </ul>		<ul style="list-style-type: none"> <li>취업에 필요한 연구실적(논문) 및 연구 경력, 강의경력 쌓기</li> </ul>																												
필요 자격	<ul style="list-style-type: none"> <li>교수자격기준 - 네이버                     <table border="1" data-bbox="564 1058 792 1577"> <thead> <tr> <th>학력</th> <th>대학졸업자 응시자격자</th> <th>대학졸업자· 응시자격자</th> <th>전문대학졸업자· 응시자격자</th> </tr> </thead> <tbody> <tr> <td>직명 / 연구교육경력</td> <td>연구 실적 교용 경력</td> <td>연구 실적 계</td> <td>연구 실적 계</td> </tr> <tr> <td>대학교수</td> <td>4 6 10 5 8 13</td> <td></td> <td></td> </tr> <tr> <td>대학부교수·전문대학교수</td> <td>3 4 7 4 6 10</td> <td></td> <td></td> </tr> <tr> <td>대학조교수·전문대학부교수</td> <td>2 2 4 3 4 7</td> <td></td> <td></td> </tr> <tr> <td>대학전임강사·전문대학조교수</td> <td>2 1 3 2 3 5</td> <td></td> <td></td> </tr> <tr> <td>전문대학전임강사</td> <td>2 0 2 2 1</td> <td></td> <td></td> </tr> </tbody> </table> </li> </ul>					학력	대학졸업자 응시자격자	대학졸업자· 응시자격자	전문대학졸업자· 응시자격자	직명 / 연구교육경력	연구 실적 교용 경력	연구 실적 계	연구 실적 계	대학교수	4 6 10 5 8 13			대학부교수·전문대학교수	3 4 7 4 6 10			대학조교수·전문대학부교수	2 2 4 3 4 7			대학전임강사·전문대학조교수	2 1 3 2 3 5			전문대학전임강사	2 0 2 2 1		
학력	대학졸업자 응시자격자	대학졸업자· 응시자격자	전문대학졸업자· 응시자격자																														
직명 / 연구교육경력	연구 실적 교용 경력	연구 실적 계	연구 실적 계																														
대학교수	4 6 10 5 8 13																																
대학부교수·전문대학교수	3 4 7 4 6 10																																
대학조교수·전문대학부교수	2 2 4 3 4 7																																
대학전임강사·전문대학조교수	2 1 3 2 3 5																																
전문대학전임강사	2 0 2 2 1																																
학교내/외 진로활동	<ul style="list-style-type: none"> <li>독서 및 글쓰기</li> <li>다양한 봉사활동</li> <li>지역사회 청소년 단체활동</li> </ul>	<ul style="list-style-type: none"> <li>독서 및 글쓰기</li> <li>다양한 봉사활동</li> <li>지역사회 청소년 단체활동</li> <li>토론활동 멘토활동</li> <li>관련분야 조사 및 연구보고서 작성</li> </ul>	<ul style="list-style-type: none"> <li>봉사 및 동아리</li> <li>다양한 독서의 경험</li> <li>연구과제 참여</li> </ul>																														
관련 사례 (동영상 or 인터뷰 기사 등)	<ul style="list-style-type: none"> <li>대학교수 되는 법 <a href="http://book.naver.com/bookdb/book_detail.nhtml?bid=120954">http://book.naver.com/bookdb/book_detail.nhtml?bid=120954</a></li> <li>1세대 차원경제학과 최초의 교수 <a href="http://www.yonhapnews.co.kr/bulletin/2015/08/06/0200000000AKR20150806178400004.HTML?input=1195m">http://www.yonhapnews.co.kr/bulletin/2015/08/06/0200000000AKR20150806178400004.HTML?input=1195m</a></li> <li>보건복지부 장관에 ~ 교수님이 <a href="http://star.mk.co.kr/new/view.php?mc=ST&amp;no=748739&amp;year=2015">http://star.mk.co.kr/new/view.php?mc=ST&amp;no=748739&amp;year=2015</a></li> <li>인문정보학과 교수 인터뷰 <a href="http://www.career.go.kr/cnet/front/base/job/jobview.do?SEQ=988#tab4">http://www.career.go.kr/cnet/front/base/job/jobview.do?SEQ=988#tab4</a></li> </ul>																																
우수자집(2~3개) (커리어넷 직업정보 참고)	<ul style="list-style-type: none"> <li><b>직업명 1 : 연구원</b></li> <li>하는 일 : 전공분야의 연구</li> <li>핵심 능력 : 분석적 사고, 인내력, 성취와 노력</li> <li>관련학과/자격 : 석사 및 박사졸업</li> <li>진출분야 : 해당 분야의 국가, 기업 연구소</li> </ul>	<ul style="list-style-type: none"> <li><b>직업명 2 : 원인교수</b></li> <li>하는 일 : 대학 강의</li> <li>핵심 능력 : 전공분야의 전문성, 교수학습능력</li> <li>관련학과/자격 : 석사 또는 박사 학위(필수는 아님)</li> <li>진출분야 : 대학</li> </ul>	<ul style="list-style-type: none"> <li><b>직업명 3 : 연구교수</b></li> <li>하는 일 : 대학에서 해당 분야의 연구</li> <li>핵심 능력 : 연구력, 분석적 사고력, 인내력, 성취 및 노력</li> <li>관련학과/자격 : 박사학위</li> <li>진출분야 : 대학 연구소</li> </ul>																														

## 커리어패스 : 기자

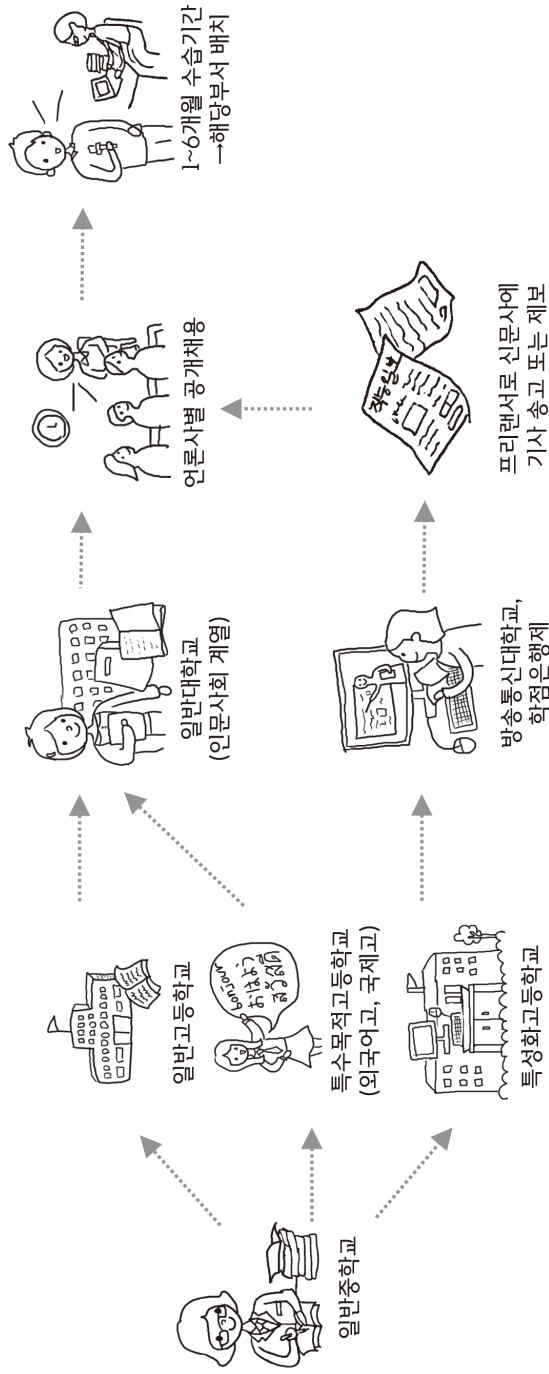



## 커리어패스 : 기사

구분	중학교	고등학교	대학교	대학 이후	취직
경로	<ul style="list-style-type: none"> <li>일반중학교</li> <li>일반고등학교</li> <li>특수목적고등학교</li> </ul>	<ul style="list-style-type: none"> <li>일반고등학교</li> <li>특성학교등학교</li> </ul>	<ul style="list-style-type: none"> <li>일반대학교</li> <li>방송통신대학교</li> <li>학점은행제</li> </ul>	<ul style="list-style-type: none"> <li>인문사별 공개채용 (서류전형 → 필기시험 → 실무평가 → 최종면접)</li> <li>프리랜서로 신문에 기사 송고 또는 재보</li> <li>인문사별 공개채용</li> </ul>	<ul style="list-style-type: none"> <li>합격 후 1~6개월의 수습기간</li> <li>장기차 전환 후 정식 부서 배치, 부서별 순환 근무</li> </ul>
요구조건 (진공, 회과, 인턴경험 등)		<ul style="list-style-type: none"> <li>주로 문과 계열 선택</li> </ul>	<ul style="list-style-type: none"> <li>전문대, 대체로 인문사회 계열</li> <li>경제학과, 국사국문학과, 문예창작학과, 사회학과, 신문방송학과, 언론홍보학과, 정치외교학과, 행정학과 등</li> <li>인문사별 대학생 인턴기자</li> </ul>	<ul style="list-style-type: none"> <li>한국어능력시험, 공인영어시험 준비</li> </ul>	
필요 자격	<ul style="list-style-type: none"> <li>언어능력, 수리논리력</li> </ul>	<ul style="list-style-type: none"> <li>언어능력, 수리논리력</li> </ul>		<ul style="list-style-type: none"> <li>대체로 매출 이상자</li> <li>한국어능력시험 자격증 취득</li> <li>토익, 토를 등 공인영어시험</li> </ul>	<ul style="list-style-type: none"> <li>글쓰기 능력과 사회현상을 정확히 이해하고 객관적으로 분석할 수 있는 능력, 체계적, 구조적인 사고방식과 정당한 논리성, 다양한 계층의 사람들과 효과적으로 의사 교환 능력</li> </ul>
학교 내/외 진로활동	<ul style="list-style-type: none"> <li>동아리활동 : 교내 교외편집부, 영자신문단, 논술반 등</li> <li>사회 분야 관련 독서활동</li> <li>기사 스크랩 및 요약, 논술</li> </ul>	<ul style="list-style-type: none"> <li>동아리활동 : 교내 교외편집부, 영자신문단, 논술반 등</li> <li>사회 분야 관련 독서활동</li> <li>기사 스크랩 및 요약, 논술</li> </ul>	<ul style="list-style-type: none"> <li>대학 내 신문기자 활동</li> </ul>	<ul style="list-style-type: none"> <li>계약직으로 실무경험</li> </ul>	<ul style="list-style-type: none"> <li>기획에서 편집, 교정까지의 실무, 취재요령, 취재원에 대한 태도 등을 배움</li> <li>장벽을 뛰어 넘을 기자나 주요 일간지 신문기자로 옮기기도 함</li> </ul>
관련 사례 (동영상 or 인터뷰 기사 등)	<ul style="list-style-type: none"> <li>커리어넷 기사 관련 동영상-0제언 기사 / e진로채널-정상용 기사 <a href="http://www.career.go.kr">http://www.career.go.kr</a></li> <li>중앙일보 영리관공부 진로 찾아가기 <a href="http://article.ajoins.com/news/article/article.asp?total_id=16394920&amp;ctg=">http://article.ajoins.com/news/article/article.asp?total_id=16394920&amp;ctg=</a></li> </ul>				
유사직업(2~3개) (커리어넷 직업정보 참고)	<ul style="list-style-type: none"> <li><b>직업명 1 : 방송기자</b></li> <li>하는 일 : 방송을 통해 기사를 알릴</li> <li>핵심 능력 : 수필력과 언어구사력, 형질을 잘 묘사할 수 있는 영상물 확보하고 시청자가 쉽게 이해할 수 있는 그래픽을 가공하는 등 필요</li> <li>관련학과/자격 : 전공 무관, 대학졸업 이상, 한국어능력시험</li> <li>진출분야 : 방송사</li> </ul>	<ul style="list-style-type: none"> <li><b>직업명 2 : 잡지사기자</b></li> <li>하는 일 : 잡지에 기사를 씀</li> <li>핵심 능력 : 문체와 기행, 잡의, 취재, 원고작성을 모두 할 수 있어야 하며, 문장력, 디자인과 함께 기획, 교정, 편집, 실무 능력 필요</li> <li>관련학과/자격 : 전공 제한 없음.</li> <li>진출분야 : 잡지사</li> </ul>	<ul style="list-style-type: none"> <li><b>직업명 3 : 사법기자</b></li> <li>하는 일 : 법원에서 회사, 관공, 관공, 홍보기사를 씀</li> <li>핵심 능력 : 취재 및 기사 작성</li> <li>관련학과/자격 : 전공 무관</li> <li>진출분야 : 회사, 사보팀</li> </ul>		

## 커리어패스 : 건축가

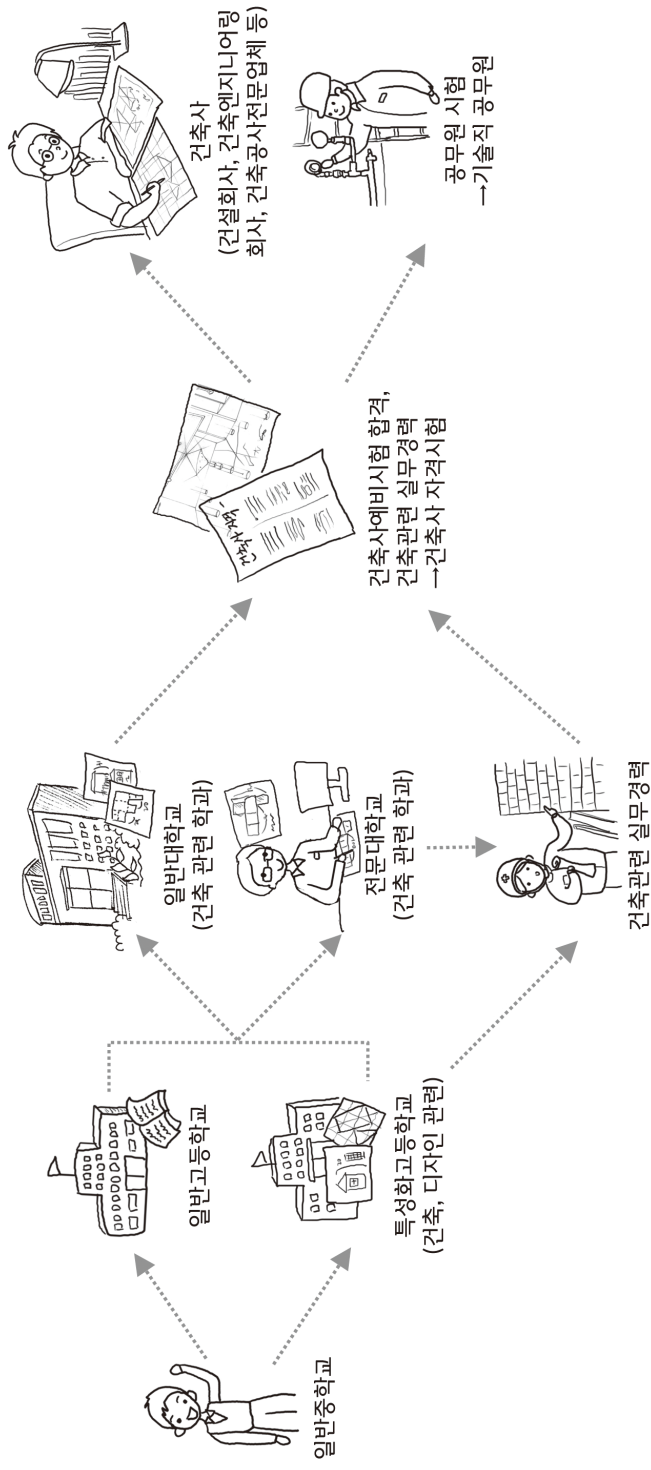

# 커리어패스 : 건축가

구분	중학교	고등학교	대학교	대학 이후	취직
경로	<ul style="list-style-type: none"> <li>일반중학교</li> </ul>	<ul style="list-style-type: none"> <li>일반고등학교</li> <li>특성고등학교 (시용디자인고, 디자인디자인고, 융합고 등의 건축디자인 관련 과정)</li> </ul>	<ul style="list-style-type: none"> <li>일반대학교</li> <li>전문대학교</li> </ul>	<ul style="list-style-type: none"> <li>건축사예비시험 합격</li> <li>건축 관련 실무경력</li> <li>건축사 자격시험</li> </ul>	<ul style="list-style-type: none"> <li>건축가</li> <li>공무원시험(국, 9급 공개채용) → 중앙 부처 및 지방자치단체의 기술직 공무원</li> </ul>
요구조건 (전공, 학과, 인턴경험 등)	<ul style="list-style-type: none"> <li>주로 이과 계열 선택</li> </ul>	<ul style="list-style-type: none"> <li>일반대학은 대체로 이과</li> <li>전문대학은 문과이과 가능</li> </ul>	<ul style="list-style-type: none"> <li>건축사 자격증 취득</li> <li>CAD 자격증 취득</li> <li>기술직 공무원 : 7급 시험은 20세 이상, 9급 시험은 18세 이상이면 누구나 응시 가능</li> </ul>	<ul style="list-style-type: none"> <li>건축사 자격증 취득</li> <li>건축사, 건축구조기술사, 건축기계설비기술사, 건축일반시공기능장, 건축기사, 건설안전기사, 건축설비기사 등</li> </ul>	<ul style="list-style-type: none"> <li>공간시각능력, 수리논리력</li> <li>창의력, 합리적인 사고, 공간 지각력, 원만한 대인관계, 신체적 강인함</li> <li>공학과 기술, 디자인, 물리, 안전과 보안, 기계 등에 대한 지식</li> </ul>
필요 자격					
학교 내/외 진로활동	<ul style="list-style-type: none"> <li>건축 관련 도서 및 장서 구축</li> <li>모형 건축물 만들어보기</li> <li>건축박람회 체험활동</li> </ul>				
관련 사례 (동영상 or 인터뷰 기사 등)	<ul style="list-style-type: none"> <li>커리어넷 건축공학기술자 김창호 / 건축사 조상훈 <a href="http://www.career.go.kr">http://www.career.go.kr</a>.</li> <li>중앙일보 헬리콥터공부 진로 찾아가기 <a href="http://article.joins.com/news/article/article.asp?total_id=16114377&amp;dtg="></a></li> </ul>				
우사직업(2~3개) (커리어넷 직업정보 참고)	<ul style="list-style-type: none"> <li><b>직업명 1 : 건축사</b></li> <li><b>하는 일 :</b> 건물을 짓기 위해 계획을 하고 도면을 작성, 영역이 확대되어 건축을 하기 위한 기법, 시설, 건물이 지어질 때 관리업무인 감독업무, 건물이 지어진 후 사후관리 업무까지 포함.</li> <li><b>핵심 능력 :</b> 스케치 능력, 도면작성 능력, 자재에 관한 지식, 물부, 직결성에 대한 판단능력 및 과학적, 수학적, 논리적, 수리논리력</li> <li><b>관련 학과/자격 :</b> 건축학과, 건축사 자격증</li> <li><b>진출분야 :</b> 건물 건축</li> </ul>	<ul style="list-style-type: none"> <li><b>직업명 2 : 인테리어디자이너</b></li> <li><b>하는 일 :</b> 주택, 사무실, 상가, 건물의 내부 환경을 기능과 용도에 맞게 설계 및 장식</li> <li><b>핵심 능력 :</b> 손재능, 공간시각능력, 창의력, Max나 CAD같은 관련 디자인프로그램을 다룰 줄 아는 능력</li> <li><b>관련 학과/자격 :</b> 건축공학과, 공예과, 공예학과, 산업디자인과, 산업디자인학과, 시간디자인과, 시간디자인학과, 환경디자인과, 실내건축기사, 환경디자인학과, 실내건축기사, 실내건축기사, 전문영어, 건설생산나</li> <li><b>진출분야 :</b> 인테리어 전문회사, 신내건축공사, 전문업체, 건설회사나 건축공사 사무소의 인테리어디자이너 부서 등과 인테리어 사무실과 다기능 인테리어 사무부, 가부회사, 호텔, 하우스, 전문서점, 디자인, 디스플레이 전문업체, 호텔과 백화점, 방송국(소품 제작), 공연이 직접 인테리어 설계 및 시공관련 업체를 개발하거나 프리랜서로 활동</li> </ul>	<ul style="list-style-type: none"> <li><b>직업명 3 : 도목공학기술자</b></li> <li><b>하는 일 :</b> 국가 기관 시설인 도로, 철도, 교량, 터널, 항만, 상하수도, 댐 등을 계획 설계하고 시공</li> <li><b>핵심 능력 :</b> 공간시각능력, 수리논리력, 책임감, 리더십, 협동심, 자기통제력, 원만한 대인관계, 건설 현장의 작업 환경에 적응 할 수 있는 인내심과 끈기</li> <li><b>관련 학과/자격 :</b> 토목공학과, 토목과 / 토목산업기사, 토목구조기술사, 토목시공 기술사, 토질 및 기초기술사, 토목조사(탐색)기술사, 도로 및 관형기술사, 철도기술사, 수자량개발기술사, 측량 및 지형공간정보기술사, 녹안연동용기술사</li> <li><b>진출분야 :</b> 중앙 부처나 지방자치단체의 기술직 공무원, 연구소에 취업, 전문설계를 하는 엔지니어링 업체에서 주로 일하며 일정 경력의 축적되면 개인 엔지니어링 업체를 창업하기도 함</li> </ul>		

## 커리어패스 : 사회복지사

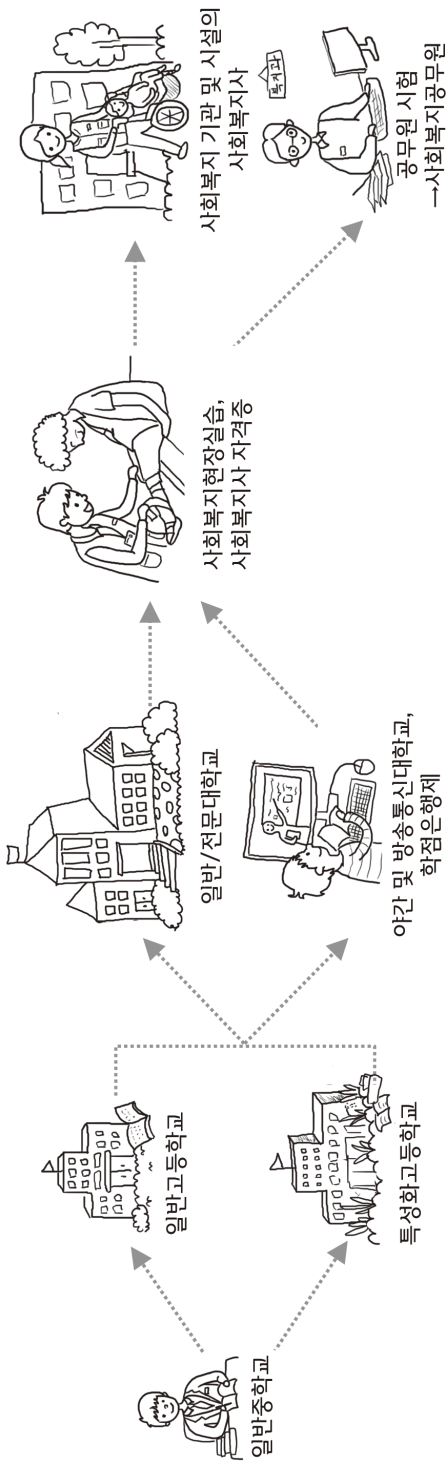

# 커리어패스 : 사회복지사

구분	중학교	고등학교	대학교	대학 이후	취직
경로	<ul style="list-style-type: none"> <li>일반중학교</li> </ul>	<ul style="list-style-type: none"> <li>일반고등학교</li> <li>특성화고등학교</li> </ul>	<ul style="list-style-type: none"> <li>일반대학교</li> <li>전문대학교</li> </ul> <ul style="list-style-type: none"> <li>이간 및 방송통신대학교</li> <li>학점은행제 학점 취득</li> </ul>	<ul style="list-style-type: none"> <li>사회복지현장실습</li> <li>사회복지사자격증 취득</li> </ul>	<ul style="list-style-type: none"> <li>사회복지과 및 사설 근무</li> <li>공무원 시험(사회복지직 9급)</li> <li>사회복지전문위원</li> </ul>
요구조건 (전공, 학과, 인턴경험 등)	<ul style="list-style-type: none"> <li>주로 문과</li> </ul>	<ul style="list-style-type: none"> <li>사회복지학과, 사회학과, 심리학과, 아동복지학과, 유아교육과, 청소년학과, 가족복지과, 사회복지상담과 등</li> </ul>	<ul style="list-style-type: none"> <li>사회복지학과, 심리학과, 아동복지학과, 유아교육과, 청소년학과, 가족복지과, 사회복지상담과 등</li> </ul>	<ul style="list-style-type: none"> <li>봉사활동, 실습생 등의 보조 활동으로 경력 쌓기</li> </ul>	<ul style="list-style-type: none"> <li>9급 사회복지공무원시험</li> <li>필수과목 : 국어, 한국사, 영어</li> <li>선택과목 : 행정학개론, 행정학총론, 사회, 과학, 수학, 사회복지학 기본 중 2과목</li> </ul>
필요 자격	<ul style="list-style-type: none"> <li>사회복지사 1급 : 매년 1회 실시, 대졸자는 사회복지사 2급 자격증 소지자 후 1년 이상 사회복지사 2급 자격증 소지 후 1년 이상 사회복지사 2급 실무경험이 있는 자에 한해 응시가능</li> <li>사회복지사 2급 : 전문대 이상의 학력 소지자에 한하여 사회복지학과 14과목을 이수하고, 일정 시기의 사회복지 현장실습 실시</li> <li>사회복지사 3급 : 고등학교를 졸업하고 보건복지부장관이 지정한 교육훈련기관에서 24주 이상 교육훈련을 이수</li> </ul>	<ul style="list-style-type: none"> <li>사회복지사 2급 : 전문대졸업자는 사회복지사 2급 자격증 소지자 후 1년 이상 사회복지사 2급 실무경험이 있는 자에 한해 응시가능</li> <li>사회복지사 3급 : 고등학교를 졸업하고 보건복지부장관이 지정한 교육훈련기관에서 24주 이상 교육훈련을 이수</li> </ul>	<ul style="list-style-type: none"> <li>사회복지사 2급 : 전문대졸업자는 사회복지사 2급 자격증 소지자 후 1년 이상 사회복지사 2급 실무경험이 있는 자에 한해 응시가능</li> <li>사회복지사 3급 : 고등학교를 졸업하고 보건복지부장관이 지정한 교육훈련기관에서 24주 이상 교육훈련을 이수</li> </ul>	<ul style="list-style-type: none"> <li>사회복지사 2급 : 전문대졸업자는 사회복지사 2급 자격증 소지자 후 1년 이상 사회복지사 2급 실무경험이 있는 자에 한해 응시가능</li> <li>사회복지사 3급 : 고등학교를 졸업하고 보건복지부장관이 지정한 교육훈련기관에서 24주 이상 교육훈련을 이수</li> </ul>	<ul style="list-style-type: none"> <li>연어능력, 자기상징능력, 대인관계능력, 문제해결 능력과 협상, 설득할 수 있는 능력, 인내존중 및 사회 정의에 대한 사랑의식, 봉사정신이 필요하며 상대방에 대한 배려와 협동심, 원만한 대인관계를 유지시킬 수 있는 의사소통 능력</li> </ul>
학교 내/외 진로활동	<ul style="list-style-type: none"> <li>상담동아리 활동</li> <li>독거노인 방문, 보호시설, 지체 장애인 시설 등 봉사활동</li> <li>월드비전 등 국제봉사단체 활동</li> <li>사회복지 관련 독서</li> </ul>	<ul style="list-style-type: none"> <li>포래상담부 등 상담동아리 활동</li> <li>독거노인 방문, 보호시설, 지체 장애인 시설 등 봉사활동</li> <li>월드비전 등 국제봉사단체 활동</li> <li>사회복지 관련 독서</li> </ul>	<ul style="list-style-type: none"> <li>대학 내 상담소 봉사활동</li> <li>상담동아리 활동</li> <li>독거노인 방문, 보호시설, 지체 장애인 시설 등 봉사활동</li> <li>월드비전 등 국제봉사단체 활동</li> </ul>	<ul style="list-style-type: none"> <li>독거노인 방문, 보호시설, 자재장애인 시설 등 봉사활동</li> <li>월드비전 등 국제봉사단체 활동</li> </ul>	
관련 사례 (동영상 or 인터뷰 기사 등)	<ul style="list-style-type: none"> <li>커리어넷 사회복지사 희망일/상담전문가 이영선 <a href="http://www.career.go.kr">http://www.career.go.kr</a>.</li> <li>중앙일보 열려라꿈부진로 찾아가기 <a href="http://article.joins.com/news/article/article.asp?total_id=15977591&amp;ctg=">http://article.joins.com/news/article/article.asp?total_id=15977591&amp;ctg=</a></li> </ul>				
유사직업(2~3개) (커리어넷 직업정보 참고)	<ul style="list-style-type: none"> <li><b>직업명 1 : 상담전문가</b> 하는 일 : 성격, 적성, 지능, 진로 및 신체적 · 정서적 증상 등에 대해서 어려움을 겪고 있거나 변화를 모색하는 개인에게 심리감사, 상담 프로그램 등을 활용하여 문제 해결을 돕고 지원</li> <li><b>핵심 능력</b> : 언어능력, 자기상징능력, 대인관계능력, 분석적이고 종합적 사고력, 타인에 대한 공감력과 상상력, 통찰력, 인간적 신뢰 및 성격에 대한 정보와 지식과 감정이민 및 의사소통 기술, 민첩성과 상상성, 남에 대한 배려, 적응성 및 융통성</li> <li><b>관련학과/직종</b> : 국가직직종으로 전문상담교사, 청소년상담사(1, 2, 3급) 자격증, 민간 자격증으로는 한국상담관리학회의 상담전문가(1, 2급), 상담사(1, 2급)</li> <li><b>진출분야</b> : 초·중·고·대학의 학생상담실, 상담기관의 상담실, 상담실, 상담실, 상담실 등에서 근무, 사설 상담소 직접 개설, 심리관련학과를 전공하고 교직을 이수하여 전문상담교사 2급 자격을 취득한 사람은 임용고시를 거쳐 중·고등학교 등에서 전문상담교사로 활동, 복지학위를 취득하여 대학교수로 진출하거나 상담관련 연구 기관에서 일하기도 함</li> </ul>	<ul style="list-style-type: none"> <li><b>직업명 2 : 병원코디네이터</b> 하는 일 : 일원의 의료서비스를 제공하기 위해 환자 상담과 지식관리, 직원 채용, 사후 교육, 병원 이미지 개선을 위한 일을 함</li> <li><b>핵심 능력</b> : 언어능력, 대인관계능력, 상황 판단력과 순발력이 필요하며, 상담, 심리 등에 관한 지식과 기본적인 의료 상식</li> <li><b>관련학과/직종</b> : 의료복지, 관광, 호텔, 각 교육기관 및 사설학원에서 자격증은 대학원코디네이터시험, 각 교육기관 및 사설학원에서 시행하는 병원코디네이터가 있음</li> <li><b>진출분야</b> : 병원이나 지과병원, 한의원 등</li> </ul>	<ul style="list-style-type: none"> <li><b>직업명 3 : 간병인</b> 하는 일 : 병원, 요양소, 산후조리원, 산업체 및 기타 관련 단체(기관 등에서 환자의 보호자를 대신하여 환자를 간호하고 돌보는 일을 담당</li> <li><b>핵심 능력</b> : 환자에 대한 배려심과 봉사신, 희생정신, 이윤관련 특목 및 기가에 대한 지식, 응급상황 시 빠르게 대처할 수 있는 순발력과 판단력, 이음직과 진화, 책임감과 융화롭게 의사소통 할 수 있는 능력</li> <li><b>관련학과/직종</b> : 국가직직종은 없지만, 민간기업직종으로는 대한간병협회원이 주최하는 간병사 자격시험 있음</li> <li><b>진출분야</b> : 병원 및 의원, 사회복지단체, 노인복지시설, 요양소 등에 취업하거나 환자의 가정에서 근무</li> </ul>		

## 커리어패스 : 호텔리어

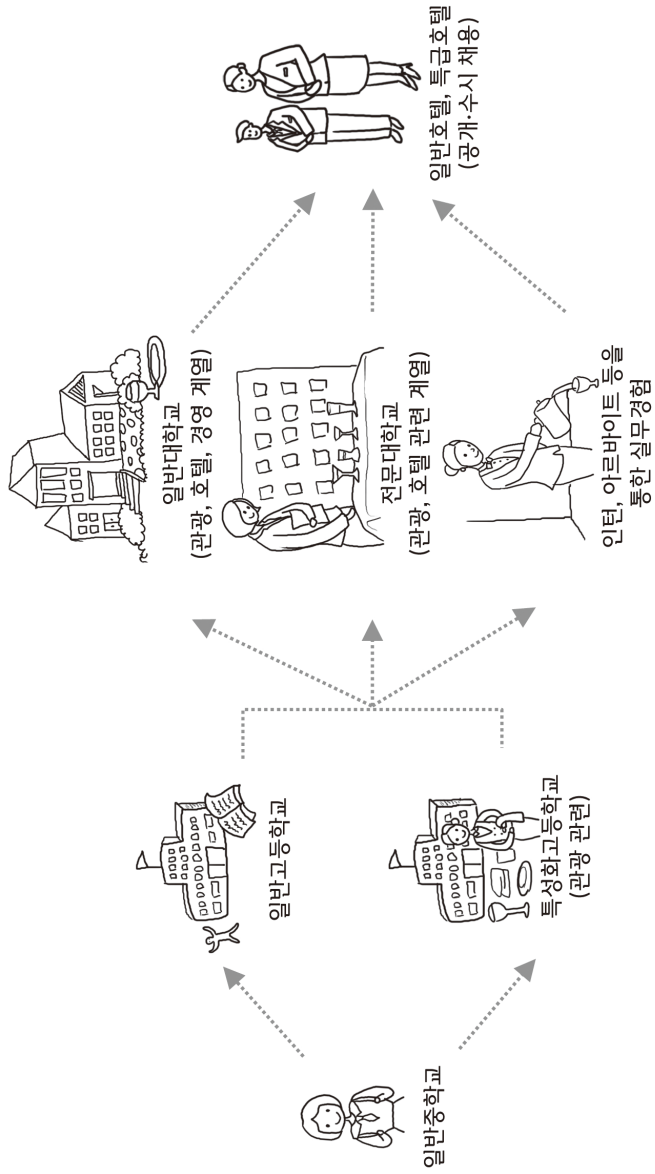

## 커리어패스 : 호텔리어

구분	중학교	고등학교	대학교	대학 이후	취직
경로	<ul style="list-style-type: none"> <li>일반중학교</li> </ul>	<ul style="list-style-type: none"> <li>일반고등학교</li> <li>특성화고등학교 (한국호텔관광고등학교, 송곡관광고, 호텔버드고등학교, 서울관광고, 부산정보관광고 등)</li> </ul>	<ul style="list-style-type: none"> <li>일반대학교(관광, 호텔, 경영 계열)</li> <li>전문대학교(관광, 호텔 계열)</li> </ul>	<ul style="list-style-type: none"> <li>인턴, 아르바이트 등을 통해 실무경험</li> </ul>	<ul style="list-style-type: none"> <li>일반호텔 또는 특급호텔                             <ul style="list-style-type: none"> <li>- 관광체육, 스포츠관광</li> <li>- 인형과장, 서류전용과 면접</li> </ul> </li> </ul>
요구조건 (전문, 학과, 인턴경험 등)		<ul style="list-style-type: none"> <li>주로 문과 계열</li> </ul>	<ul style="list-style-type: none"> <li>관광경영학과, 호텔경영학과, 문화관광과, 호텔경영과, 호텔외식경영과 등</li> </ul>	<ul style="list-style-type: none"> <li>총지배인, 1급 지배인, 2급 지배인 자격시험</li> <li>2급 지배인 시험은 대학에서 관광관련 학과 진로이거나 호텔의 현관, 객실, 전과 총사원 자격증을 취득하고 3년 이상 실무경력이 있는 사람에게 응시 자격이 주어짐</li> <li>1급 지배인 시험은 2급 지배인 자격을 취득하고 3년 이상 실무경력이 있는 사람에게 함함</li> </ul>	<ul style="list-style-type: none"> <li>창의력, 언어능력, 대인관계능력</li> <li>영어, 중국어, 일어 등 외국어 실력</li> <li>호텔 경영 및 관리 전반에 대한 지식과 실무 경험, 각 부서 종업원을 통솔하여 지휘감독할 수 있는 리더십, 고객들의 다양한 요구사항을 조율하고 처리할 수 있는 봉사 및 서비스 정신, 대인관계능력</li> </ul>
필요 자격	<ul style="list-style-type: none"> <li>봉사장신, 이타심</li> </ul>	<ul style="list-style-type: none"> <li>봉사장신, 이타심</li> </ul>		<ul style="list-style-type: none"> <li>호텔 아르바이트를 통해 실무경험</li> <li>호텔 관련 비탐회 참석</li> </ul>	
학교내/외 진로활동	<ul style="list-style-type: none"> <li>호텔관련 봉사활동</li> <li>호텔관련 동아리활동 또는 자율 동아리활동</li> <li>호텔 관련 비탐회 참석</li> </ul>		<ul style="list-style-type: none"> <li>호텔 아르바이트를 통해 실무경험</li> <li>호텔 관련 비탐회 참석</li> </ul>	<ul style="list-style-type: none"> <li>호텔 아르바이트를 통해 실무경험</li> </ul>	
관련 사례 (동영상 or 인터뷰 기사 등)	<ul style="list-style-type: none"> <li>커리어넷 호텔제배인 문장원 / 소믈리에 김준근 <a href="http://www.career.go.kr">http://www.career.go.kr</a></li> <li>중앙일보 영리관광부 지로 장아기 <a href="http://article.joins.com/news/article/article.asp?total_id=15826820&amp;dtg=">http://article.joins.com/news/article/article.asp?total_id=15826820&amp;dtg=</a></li> <li>말레니엄 서울 힐튼호텔 객실부 김신혜 <a href="http://www.asae.co.kr/news/view.htm?tidno=2009071010534224318">http://www.asae.co.kr/news/view.htm?tidno=2009071010534224318</a></li> </ul>				
유사직업(2~3개) (커리어넷 직업정보 참고)	<ul style="list-style-type: none"> <li><b>직업명 1 : 소믈리에</b> <ul style="list-style-type: none"> <li>하는 일 : 와인을 취급하는 호텔이나 레스토랑, 바(Bar), 와인 전문점에서 고객이 주문한 와인에 어울리는 와인을 추천하고, 고객의 취향을 파악하여 고객이 원하는 와인을 지정하고, 판매주는 일을 담당</li> <li>필요 능력 : 언어능력, 대인관계능력, 외인의 특성과 보관방법에 대한 풍부한 지식, 고객서비스 정신</li> <li>관련학과/자격 : 한국소믈리에협회에서 주관하는 소믈리에 자격시험</li> <li>진출분야 : 호텔, 레스토랑, 와인 전문점</li> </ul> </li> <li><b>직업명 2 : 칩객</b> <ul style="list-style-type: none"> <li>하는 일 : 일반 레스토랑뿐만 아니라 호텔 레스토랑 등에서 고객에게 음식이나 음료의 주문, 진행에 고객의 주문을 받고, 주방에 고객에 의해 시키자 주문 준비를 정확하게 전달할 수 있는 능력, 고객의 불만 사항들을 유연하게 조정할 수 있는 고객 서비스 정신, 믿어 마한 배려, 책임감, 융통성, 사활성</li> <li>관련학과/자격 : 관광경영과, 호텔경영과, 호텔외식경영과</li> <li>진출분야 : 일반 레스토랑이나 호텔 레스토랑 등</li> </ul> </li> <li><b>직업명 3 : 주방장 및 조리사</b> <ul style="list-style-type: none"> <li>하는 일 : 조리사는 준비한 재료에 물리적으로 화학적 방법을 가하여 음식을 조리, 주방장은 조리사의 요리와 식재료를 제공하고 교육 및 훈련을 담당, 주방에 관한 전반적인 관리업무를 수행</li> <li>필요 능력 : 손재능, 창의성, 인내심, 끈기, 협동심, 고객서비스 정신</li> <li>관련학과/자격 : 식품응용과, 식품영양과, 식품조리과, 외식조리과, 진흥조리과, 조리과, 호텔조리 / 한식조리(기능사, 음식조리기능사, 음식조리기능사, 음식조리기능사, 발식조리기능사)</li> <li>진출분야 : 호텔, 고급 레스토랑, 전문와인업체, 일반음식점, 학교, 회사, 병원 등의 집단 급식소, 식품가공업 등에 진출하거나 취업 음식점을 경영</li> </ul> </li> </ul>				

## 커리어패스 : 컴퓨터 개발자

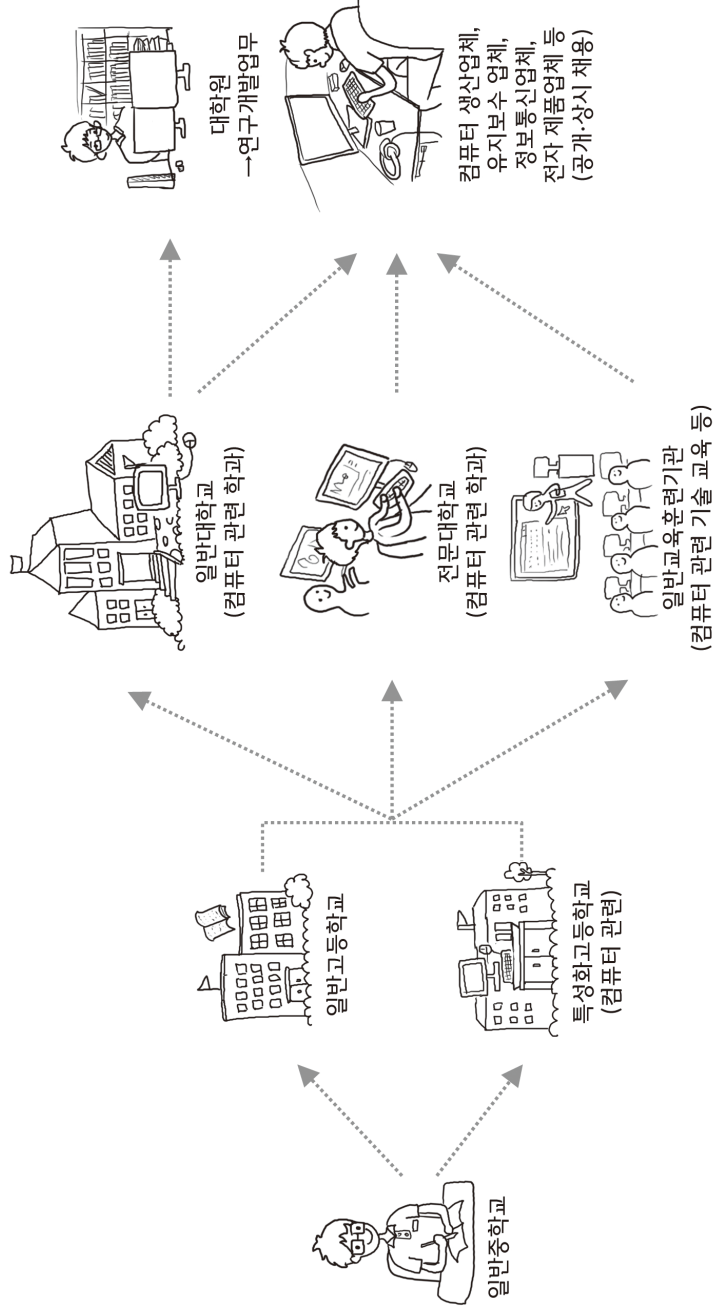



## 커리어패스 : 컴퓨터 개발자

구분	중학교	고등학교	대학교	대학 이후	취직
경로	<ul style="list-style-type: none"> <li>일반중학교</li> </ul>	<ul style="list-style-type: none"> <li>일반고등학교</li> <li>특성화고등학교(세명컴퓨터고등학교, 부산컴퓨터고등학교, 한일여자고등학교 등 컴퓨터 관련)</li> </ul>	<ul style="list-style-type: none"> <li>일반대학교</li> <li>전문대학교</li> </ul>	<ul style="list-style-type: none"> <li>인턴십 등 참여</li> </ul>	<ul style="list-style-type: none"> <li>대학원 → 연구개발 업무</li> <li>컴퓨터 생산업체, 반도체 생산업체, 유자보수업체, 정보통신업체, 전자제품업체 등 - 공채채용, 상시채용</li> </ul>
요구조건 (전공, 학과, 인턴경험 등)		<ul style="list-style-type: none"> <li>주로 이과 계열</li> </ul>	<ul style="list-style-type: none"> <li>컴퓨터공학과, 컴퓨터과학과, 컴퓨터소프트웨어과, 컴퓨터응용생체과, 컴퓨터응용메체과, 컴퓨터정보통신학과, 정보통신공학, 컴퓨터정보통신공학 등</li> </ul>		
필요 자격		<ul style="list-style-type: none"> <li>PC 활용능력평가시험(PC1) 4급, 5급</li> <li>인터넷정보관리사 진문기, 1급 2급)</li> <li>네트워크관리사 2급</li> <li>PC 정비사 1급, 2급</li> <li>정보기술자격(ITO) 시험 4급, 5급, C급</li> <li>PC Master(정바사)</li> </ul>		<ul style="list-style-type: none"> <li>정보통신업기사, 정보통신기사, 정보통신능력 3급, 컴퓨터 활용능력 2급, 컴퓨터그래픽스응용기능사</li> <li>논리적 분석적, 창의적 사고 능력, 종합적 판단력, 하드웨어 개발 및 제품생산단계 문제가 발생 시 원인을 찾아 해결할 수 있는 단기, 협동심, 꼼꼼한 태인관계</li> </ul>	
학교내/외 진로활동	<ul style="list-style-type: none"> <li>컴퓨터 관련 동아리활동</li> <li>컴퓨터 수리 및 조립 관련 봉사활동</li> <li>컴퓨터 관련 독서활동</li> </ul>	<ul style="list-style-type: none"> <li>컴퓨터 관련 동아리활동</li> <li>컴퓨터 수리 및 조립 관련 봉사활동</li> <li>컴퓨터 관련 독서활동</li> </ul>			
관련 사례 (동영상 or 인터뷰 기사 등)	<ul style="list-style-type: none"> <li>커리어넷 페어마켓 시스템 과장 조은희 <a href="http://www.career.go.kr">http://www.career.go.kr</a></li> </ul>				
유사직업(2~3개) (커리어넷 직업정보참고)	<div style="display: flex; flex-wrap: wrap;"> <div style="width: 33%;"> <p><b>직업명 1 : 컴퓨터 설계·수리원</b></p> <ul style="list-style-type: none"> <li>· <b>직업명</b> : 기계 등의 요청에 따라 컴퓨터 및 주변기기를 설치하거나 컴퓨터 기기의 고장 사정을 점검하고 수리하는 일을 담당</li> <li>· <b>하는 일</b> : 고객의 요청에 따라 컴퓨터 및 주변기기를 설치하거나 컴퓨터 기기의 고장 사정을 점검하고 수리하는 일을 담당</li> <li>· <b>해당 능력</b> : 손재주, 공간지각능력</li> <li>· <b>관련학과/직업</b> : 전자관련 학과 / 전자산업기사, 전자기사, 관련 민간 자격증으로는 한국정보통신자격협회에서 주관하는 PC 정비사와 정보통신컴퓨터자격관리협회에서 주관하는 PC Master</li> <li>· <b>진출분야</b> : 대형 컴퓨터 장비 판매업체, 정보통신 개발 사업자, 학교, 연구소, 공공기관의 전자실 등</li> </ul> </div> <div style="width: 33%;"> <p><b>직업명 2 : 통신공학 기술자 및 연구원</b></p> <ul style="list-style-type: none"> <li>· <b>직업명</b> : 통신공학 기술자 및 연구원</li> <li>· <b>하는 일</b> : 음성, 영상, 수화, 팩스 및 컴퓨터의 구조와 원리에 대한 전문 지식을 바탕으로 통신 장비의 설계, 생산 업무를 관리·감독</li> <li>· <b>해당 능력</b> : 공간지각능력, 수리능력, 분석력, 창의력, 판단력, 책임감, 대인관계능력</li> <li>· <b>관련학과/직업</b> : 전기공학과, 전자정보공학과, 전기제어공학과, 정보통신공학, 정보통신과 / 정보통신산업기사, 정보통신기사, 정보통신기사, 정보통신기사, 전자전자통신산업기사, 방송통신산업기사, 방송통신기사</li> <li>· <b>진출분야</b> : 유 무선 통신서비스업체, 컴퓨터네트워크업체, 방송국, 휴대통신 정보통신기계제조업체, 통신설비제조업체, 정보통신관련 연구소, 대기업 부설 연구소 등</li> </ul> </div> <div style="width: 33%;"> <p><b>직업명 3 : 통신 엔지니어</b></p> <ul style="list-style-type: none"> <li>· <b>직업명</b> : 통신 엔지니어</li> <li>· <b>하는 일</b> : 초고속 인터넷 시스템 및 기타 정보 방식에 사용되는 통신의 전자회로, 제법, 관련 기술 등을 연구하고 개발하는 일을 담당</li> <li>· <b>해당 능력</b> : 문제해결을 위한 분석적인 능력, 응용 능력</li> <li>· <b>관련학과/직업</b> : 전기, 전자, 통신 공과 관련된 전문 지식 및 기술, 컴퓨터네트워크, 하드웨어, 소프트웨어 등의 정보기술 및 활용 능력</li> <li>· <b>관련학과/직업</b> : 정보통신공학과 / 정보통신산업기사, 정보통신기사, 정보통신기사, 전자전자통신산업기사, 전자전자통신산업기사, 정보통신산업기사, 무선설비기사, 무선설비기사</li> <li>· <b>진출분야</b> : 관공정기 제조업체, 정보통신연구소, 정보통신의 구축업체, 전자기기 및 통신기기 제조업체의 연구개발부서 등</li> </ul> </div> </div>				

## 커리어패스 : 만화가

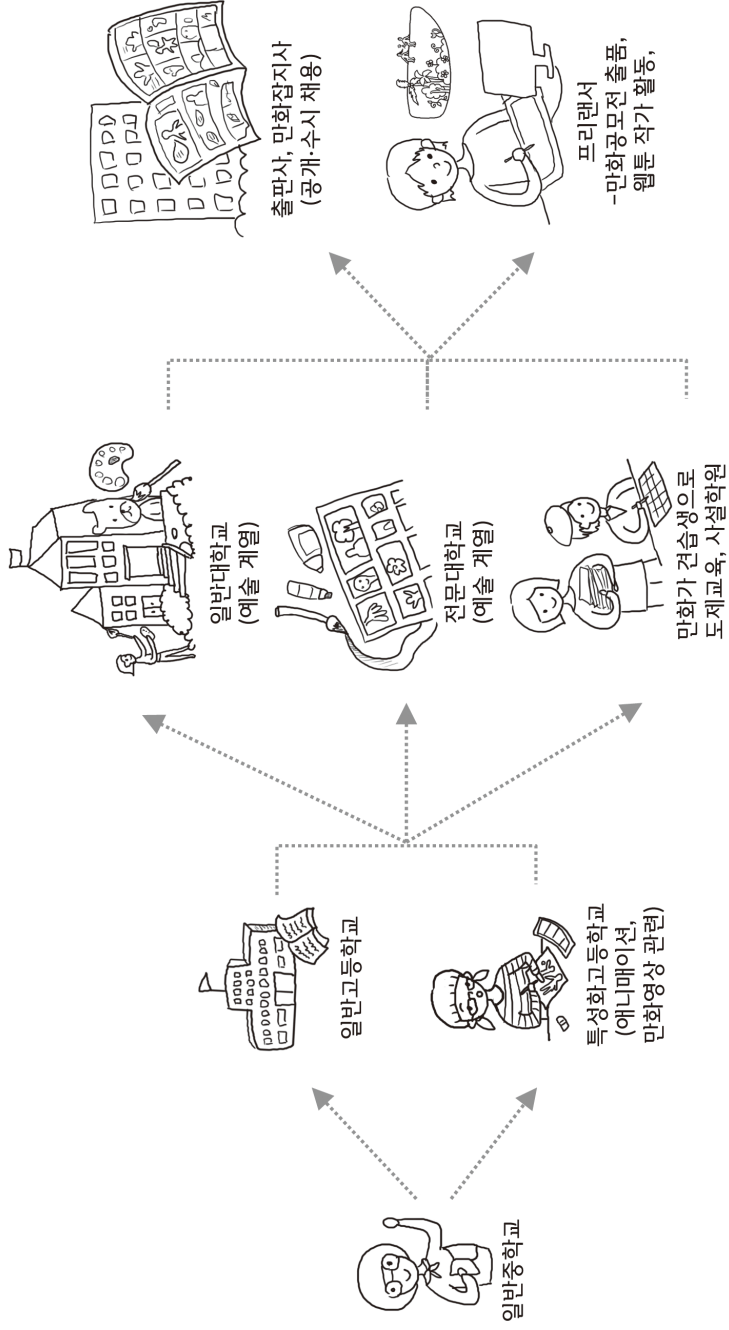

# 커리어패스 : 만화가

구분	중학교	고등학교	대학교	취직
경로	<ul style="list-style-type: none"> <li>일반중학교</li> </ul>	<ul style="list-style-type: none"> <li>일반고등학교</li> <li>특성화고등학교(한국애니고, 울산애니고, 강원애니고, 경기애고 만화강좌과 등)</li> </ul>	<ul style="list-style-type: none"> <li>일반대학교</li> <li>전문대학교</li> </ul>	<ul style="list-style-type: none"> <li>공개체용, 수시채용(출판사, 만화잡지사)</li> <li>프리랜서</li> </ul>
요구조건 (전문, 학과, 인턴경험 등)		<ul style="list-style-type: none"> <li>문과 또는 예체능 계열</li> </ul>	<ul style="list-style-type: none"> <li>만화에니메이션학과</li> </ul>	<ul style="list-style-type: none"> <li>만화공모진 출품</li> <li>인터넷상의 웹툰작가로 활동</li> <li>프리랜서 만화가로 활동</li> </ul>
필요 자격	<ul style="list-style-type: none"> <li>그림그리기</li> <li>클ippi</li> </ul>	<ul style="list-style-type: none"> <li>그림그리기</li> <li>글쓰기</li> <li>컴퓨터 멀티미디어 프로그래밍 연습</li> </ul>	<ul style="list-style-type: none"> <li>관련 자격 없음</li> </ul>	<ul style="list-style-type: none"> <li>손재는 공간지각능력, 창의력</li> <li>풍부한 상상력과 감수성, 문장력</li> </ul>
학교 내/외 진로활동	<ul style="list-style-type: none"> <li>만화부 등 동아리활동</li> <li>만화 습작</li> </ul>	<ul style="list-style-type: none"> <li>만화부 등 동아리활동</li> <li>만화 습작</li> </ul>	<ul style="list-style-type: none"> <li>만화잡지사 등에서 주최하는 대회, 공모전에 작품 출품</li> <li>만화잡지사 등에서 인터넷 또는 아르바이트</li> </ul>	<ul style="list-style-type: none"> <li>출판</li> <li>만화공모진</li> </ul>
관련 사례 (동영상 or 인터뷰 기사 등)	<ul style="list-style-type: none"> <li>커리어넷 만화가 신장순 <a href="http://www.career.go.kr">http://www.career.go.kr</a></li> </ul>			
유시직업(2~3개) (커리어넷 직업정보 참고)	<ul style="list-style-type: none"> <li><b>직업명 1 : 애니메이션 기획자</b></li> <li>하는 일 : 애니메이션의 제작에 필요한 각종 업무를 기획하고 조정</li> <li>핵심 능력 : 애니메이션이 어떻게 제작되는지에 대한 전 과정에 대한 전문적 지식을 애니메이션 시장의 현 수요와 잠재적 수요에 대한 분석력과 판단력, 그리고 마케팅 능력과 기획력, 형상성과 창의성</li> <li>관련학과/직업 : 만화에니메이션학과, 애니메이션과</li> <li>진출분야 : 애니메이션 제작 업체, 영화사, 인터넷 콘텐츠 개발 업체, 캐릭터 개발 업체 등</li> </ul>	<ul style="list-style-type: none"> <li><b>직업명 2 : 애니메이션 작가</b></li> <li>하는 일 : 애니메이션의 전체적인 내용 전개와 뼈대를 구성하고 이에 따라 콘티(스토리보드) 작성</li> <li>핵심 능력 : 창의적인 사고와 글쓰기 능력, 기획력, 애니메이션 표현방법에 대한 감각, 애니메이션 제작환경에 대한 기본적인 항상 시뮬레이션에 대한 생신할 수 있도록 노력하고 이에 대한 스트레스를 잘 견디어낼 수 있는 인내심과 대인능력, 국가공무원과, 민화에니메이션학과, 문예창작학과, 애니메이션과</li> <li>진출분야 : 애니메이션 제작 업체 등</li> </ul>	<ul style="list-style-type: none"> <li><b>직업명 3 : 애니메이터</b></li> <li>하는 일 : 보통 애니메이션 작품의 기획에서부터 장악, 연출, 디자인, 채색, 촬영, 편집 등 제작의 전 분야의 일을 담당</li> <li>핵심 능력 : 손재는 공간지각능력, 창의력, 그림의 소질, 이야기를 짜임새 있게 전개해 낼 수 있는 풍부한 상상력과 감수성, 창의성, 문장력, 민화, 전반에 대한 이해와 표현력, 일러스트, 플래시, 페인, 메스, 그래픽과 같은 컴퓨터 프로그램을 조작할 수 있는 능력, 애니메이션은 연속적인 움직임을 그려내야 하므로 사람이나 동물 등의 움직임을 세밀히 관찰하고 묘사할 수 있는 음악, 인내력, 제력</li> <li>관련학과/직업 : 만화에니메이션학과, 애니메이션과</li> <li>진출분야 : 애니메이션 제작업체, 프리랜서</li> </ul>	

## 커리어패스 : 방송PD(방송연출가)

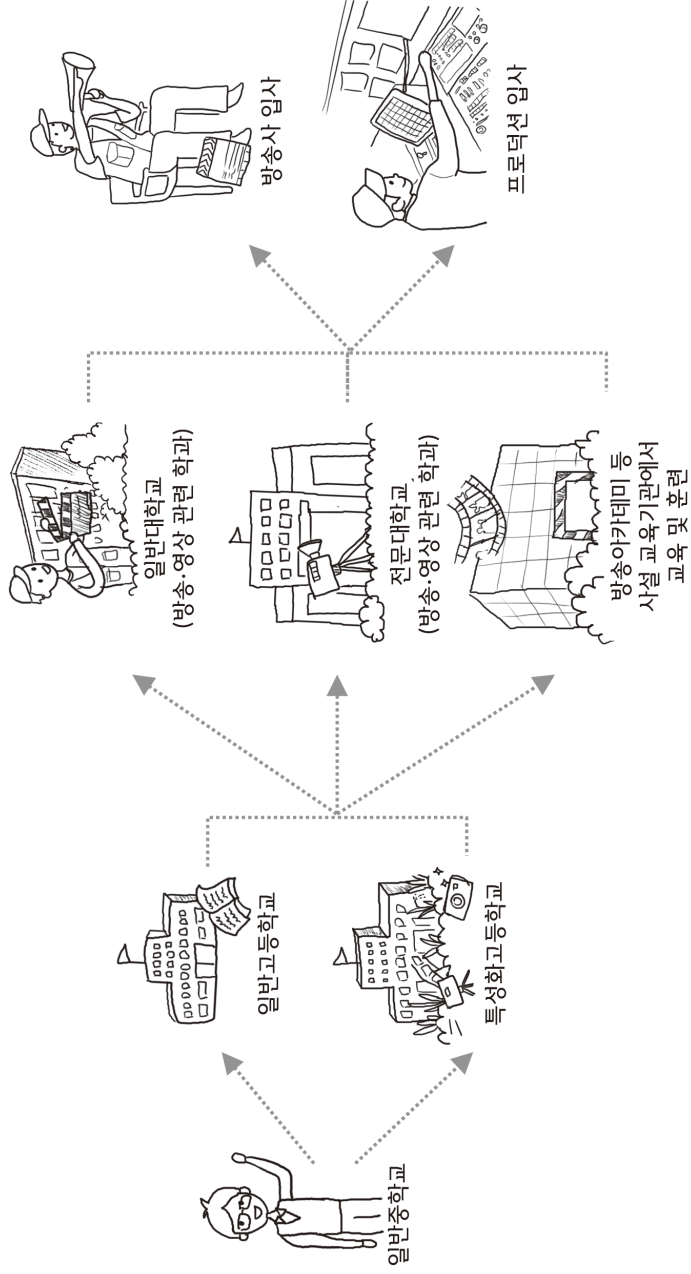

## 커리어패스 : 방송PD(방송연출가)

구분	중학교	고등학교	대학교	대학 이후	취직
경로	<ul style="list-style-type: none"> <li>일반중학교</li> </ul>	<ul style="list-style-type: none"> <li>일반고등학교</li> <li>특성화고등학교</li> </ul>	<ul style="list-style-type: none"> <li>일반대학교</li> <li>전문대학교</li> </ul>	<ul style="list-style-type: none"> <li>방송이카데미</li> <li>사설방송관련 교육기관</li> </ul>	<ul style="list-style-type: none"> <li>방송사 입사 방송사공채→조연출(AD)→연출(PD)→책임연출(CP)</li> <li>프로덕션 입사 프로덕션인사/무대연출(FD)아르바이트→조연출(AD)→연출(PD)</li> </ul>
요구조건 (전문, 학과, 인턴경험 등)			<ul style="list-style-type: none"> <li>학과 제한 및 특장학과 가산점 없음</li> <li>신문방송학과, 인극·영화학과, 광고·홍보학과 등</li> </ul>		<ul style="list-style-type: none"> <li>다양한 경험을 통한 리더십, 사회적 책임감, 창의적 사고</li> </ul>
필요 자격	<ul style="list-style-type: none"> <li>공간시각능력, 창의력, 대인관계능력</li> </ul>			<ul style="list-style-type: none"> <li>공인영어성적</li> </ul>	<ul style="list-style-type: none"> <li>JIBC : 4단계 대학 졸업</li> <li>KBS : KBS한국어능력시험</li> </ul>
학교 내/외 진로활동	<ul style="list-style-type: none"> <li>방송·영상 관련 동아리 활동</li> <li>진로특강, 진로체험</li> </ul>	<ul style="list-style-type: none"> <li>방송·영상 관련 동아리 활동</li> <li>진로특강, 진로체험</li> </ul>	<ul style="list-style-type: none"> <li>방송·영상 관련 동아리 활동</li> <li>영상 공모전</li> <li>방송국 인턴십 프로그램</li> </ul>		
관련 사례 (동영상 or 인터넷 기사 등)	<ul style="list-style-type: none"> <li>커리어넷 동영상 인터넷 양재영 <a href="http://www.career.go.kr/cnet/front/web/jobInfoViewPopup.do?seq=1000368">http://www.career.go.kr/cnet/front/web/jobInfoViewPopup.do?seq=1000368</a></li> <li>커리어넷 e-커리어넷 초등용 방송연출가 <a href="http://www.career.go.kr/cnet/html/fashioncore/play.jsp?cid=1203">http://www.career.go.kr/cnet/html/fashioncore/play.jsp?cid=1203</a></li> <li>커리어넷 e-커리어넷 중등용 방송연출가 <a href="http://www.career.go.kr/cnet/html/fashioncore/play.jsp?cid=1243">http://www.career.go.kr/cnet/html/fashioncore/play.jsp?cid=1243</a></li> <li>중앙일보 판매인과 작업하느라... 학교보낸 3D 작품 <a href="http://news.ions.com/article/14193379?tag=">http://news.ions.com/article/14193379?tag=</a></li> <li>중앙일보 광고보판 활동물에서 떠는내 '어디론의 눈물' 감진만PD <a href="http://news.ions.com/article/5027364">http://news.ions.com/article/5027364</a></li> </ul>				
유사직업(2~3개) (커리어넷 직업정보 참고)	<ul style="list-style-type: none"> <li>직업명 1 : 영화감독</li> <li>하느 일 : 영화를 제작을 위해 연기자와 제작진의 연출과 지도를 담당, 편집과 녹음 등 다양한</li> <li>핵심능력 : 공간지각력, 창의력, 의지적왕관리, 스펙트릭 진중력, 추리력</li> <li>관련학과/사단 : 연극영화과, 연극영화학과, 연극학과, 영화과</li> <li>진출분야 : 영화사, 개인</li> </ul>	<ul style="list-style-type: none"> <li>직업명 2 : 연극연출가</li> <li>하느 일 : 연극을 연출하기 위하여 대본(희곡)을 해석하고 출연자들을 지휘함</li> <li>핵심능력 : 공간지각력, 창의력, 스펙트릭 진중력, 행동조정, 추리력</li> <li>관련학과/사단 : 연극영화과, 연극영화학과, 연극학과</li> <li>진출분야 : 극단, 연극기획사, 개인</li> </ul>	<ul style="list-style-type: none"> <li>직업명 3 : 광고제작감독(CJ감독)</li> <li>하느 일 : 광고 전략에 따라 수립된 목표를 위하여 광고의 제작방향을 설정하고 관련 제작진과 협력하여 인쇄광고나 전파공고를 제작함</li> <li>핵심능력 : 창의력, 기억력, 공간지각력, 판단력, 의사결정, 재정관리</li> <li>관련학과/사단 : 광고·홍보학과, 신문방송학과, 인극·영화과</li> <li>진출분야 : 광고회사</li> </ul>		

## 커리어패스 : 물리치료사

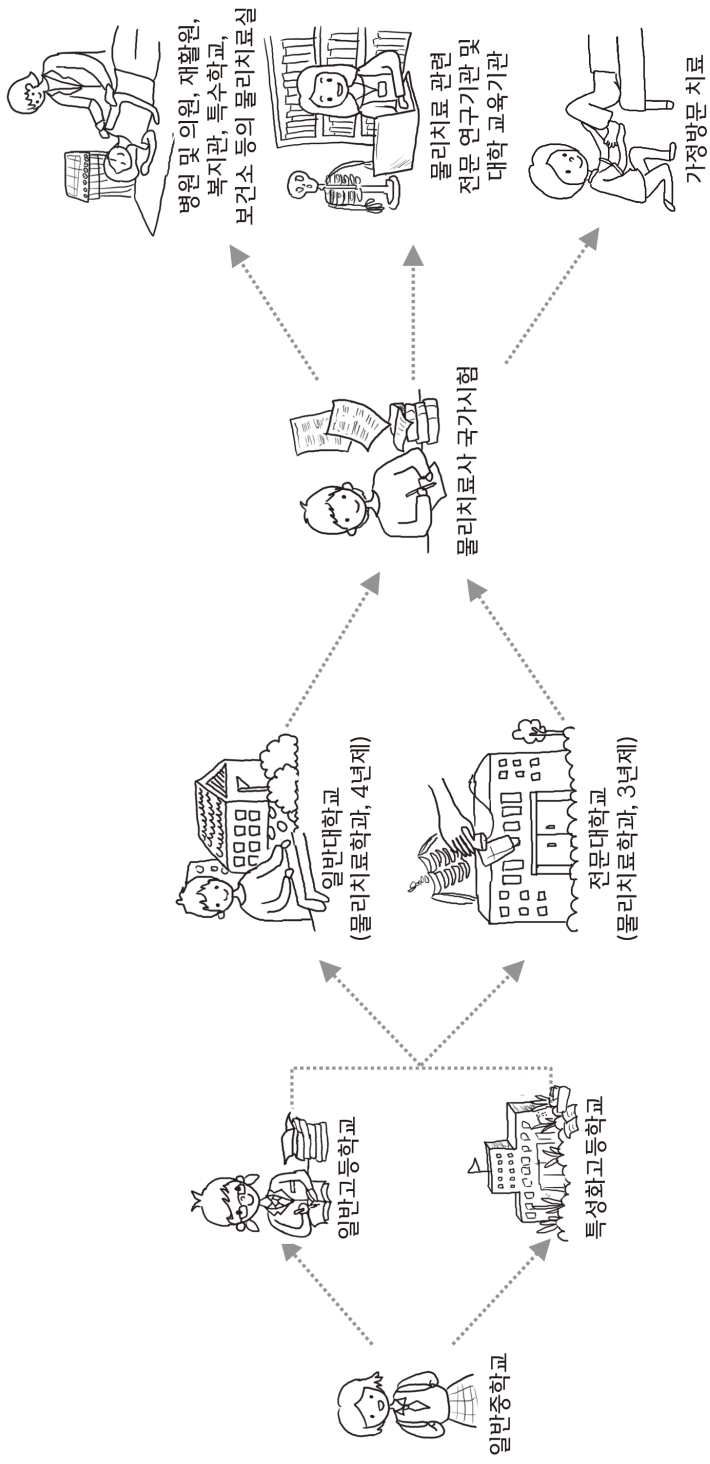

# 커리어패스 : 물리치료사

구분	중학교	고등학교	대학교	대학 이후	취직
경로	<ul style="list-style-type: none"> <li>일반중학교</li> </ul>	<ul style="list-style-type: none"> <li>일반고등학교</li> <li>특성고등학교</li> </ul>	<ul style="list-style-type: none"> <li>일반대학교 (물리치료학과, 4년제)</li> <li>전문대학교 (물리치료학과, 3년제)</li> </ul>	<ul style="list-style-type: none"> <li>물리치료사 국가시험</li> </ul>	<ul style="list-style-type: none"> <li>병원 및 의원, 재활원 및 종합복지관, 특수학교, 노인재활시설, 보건소, 스포츠 구단 등의 물리치료사</li> <li>물리치료와 관련된 전문 연구기관 및 대학 교육기관에서 근무</li> <li>가정방문 치료</li> </ul>
요구조건 (전문, 학과, 인턴경험 등)		<ul style="list-style-type: none"> <li>주로 문과 또는 체육 계열</li> </ul>	<ul style="list-style-type: none"> <li>문과, 이과, 예체능 가능</li> <li>물리치료학과, 작업치료과, 재활학과 등</li> </ul>	<ul style="list-style-type: none"> <li>응원직으로, 전기치료, 광선치료, 수지치료, 기계 및 기구치료, 마사지, 기능훈련, 신체교정운동 등의 치료 실시함</li> </ul>	
필요 자격	<ul style="list-style-type: none"> <li>언어능력, 대인관계능력</li> <li>서비스 정신, 체력</li> </ul>	<ul style="list-style-type: none"> <li>언어능력, 대인관계능력</li> <li>서비스 정신, 체력</li> </ul>		<ul style="list-style-type: none"> <li>한국보건직업안전관리위원회에서 시행하는 물리치료사 국가시험에 합격한 후, 보건복지부장관으로부터 면허 발급</li> </ul>	
학교 내/외 진로활동	<ul style="list-style-type: none"> <li>물리치료와 관련된 독서활동</li> <li>병원 관련 봉사활동</li> </ul>	<ul style="list-style-type: none"> <li>물리치료와 관련된 독서활동</li> <li>병원 물리치료 관련 봉사활동</li> </ul>	<ul style="list-style-type: none"> <li>병원 물리치료 관련 봉사활동</li> <li>병원 물리치료과에서 인턴십 또는 아르바이트</li> </ul>		
관련 사례 (동영상 or 인터뷰 기사 등)	커리어넷 우리들병원 김영준부장 <a href="http://www.career.go.kr">http://www.career.go.kr</a>				
유사직업(2~3개) (커리어넷 직업정보 참고)	<ul style="list-style-type: none"> <li><b>직업명 1 : 직업치료사</b></li> <li>하는 일 : 의료기사의 하나로 정신적으로 문제가 있거나 발달과정에서 장애를 입은 환자에게 독립적으로 일상생활을 할 수 있도록 도움</li> <li>핵심 능력 : 언어능력, 대인관계능력, 신체적, 정신적으로 협응 능력에 부족한 환자를 대상으로 치료를 수행하므로 환자에 대한 이해와 순발력, 판단력, 배려심</li> <li>관련학과/자격 : 물리치료학과, 재활학과 / 작업치료사</li> <li>진출분야 : 병원 및 의원의 물리치료실 및 작업치료실, 재활원, 종합복지관이나 장애인복지관, 특수학교, 체육관련시설 장애인동선터등</li> </ul>	<ul style="list-style-type: none"> <li><b>직업명 2 : 언어치료사</b></li> <li>하는 일 : 언어장애의 원인과 증상을 진단·시정하고, 이에 대한 치료계획을 수립하여 환자를 치료하는 업무를 담당</li> <li>핵심 능력 : 언어능력, 대인관계능력, 인내심, 끈기</li> <li>관련학과/자격 : 언어치료학과, 특수교육학과 / 국가문인자격증은 없지만, 한국언어정리언어심학회에서 주관하는 언어치료사 자격증이 있음</li> <li>진출분야 : 병원, 심리치료소, 시화복지관, 각종 복지관, 대학부설 언어치료실, 재활원내의 언어장기실 등</li> </ul>	<ul style="list-style-type: none"> <li><b>직업명 3 : 음악치료사</b></li> <li>하는 일 : 음악을 이용해 사람의 신체와 정신을 치료하는 일을 담당</li> <li>핵심 능력 : 음악능력, 창의력, 장애인 또는 우울증, 자폐증, 발달장애 및 정신장애 등을 가지고 있는 환자들에 대한 거부감과 편견이 없어야함, 환자에 대한 애정과 봉사정신, 학생정신, 전문적 자식외 요구</li> <li>관련학과/자격 : 교회총교음악과, 실용음악학과, 심리학과, 음악학과 / 국가문인 자격시험은 있지만, 민간기관자격증으로는 대한음악치료학회와 한국음악치료학회에서 주관하는 음악치료사 자격증이 있음</li> <li>진출분야 : 각종 치료팀의 일원으로 장애인, 정신장애자, 장애인, 불안장애자 등이 있는 병원이나 장애인복지관, 특수학교, 요양원, 심폐근, 개인언어치료 등, 학교부속음악동으로 병원을 찾는 아동들은 의사의 주선으로 음악치료 프로그램에 참여하는 등 개인 병원의 의사와 연계하여 협력치료</li> </ul>		

## 커리어패스 : 요리사

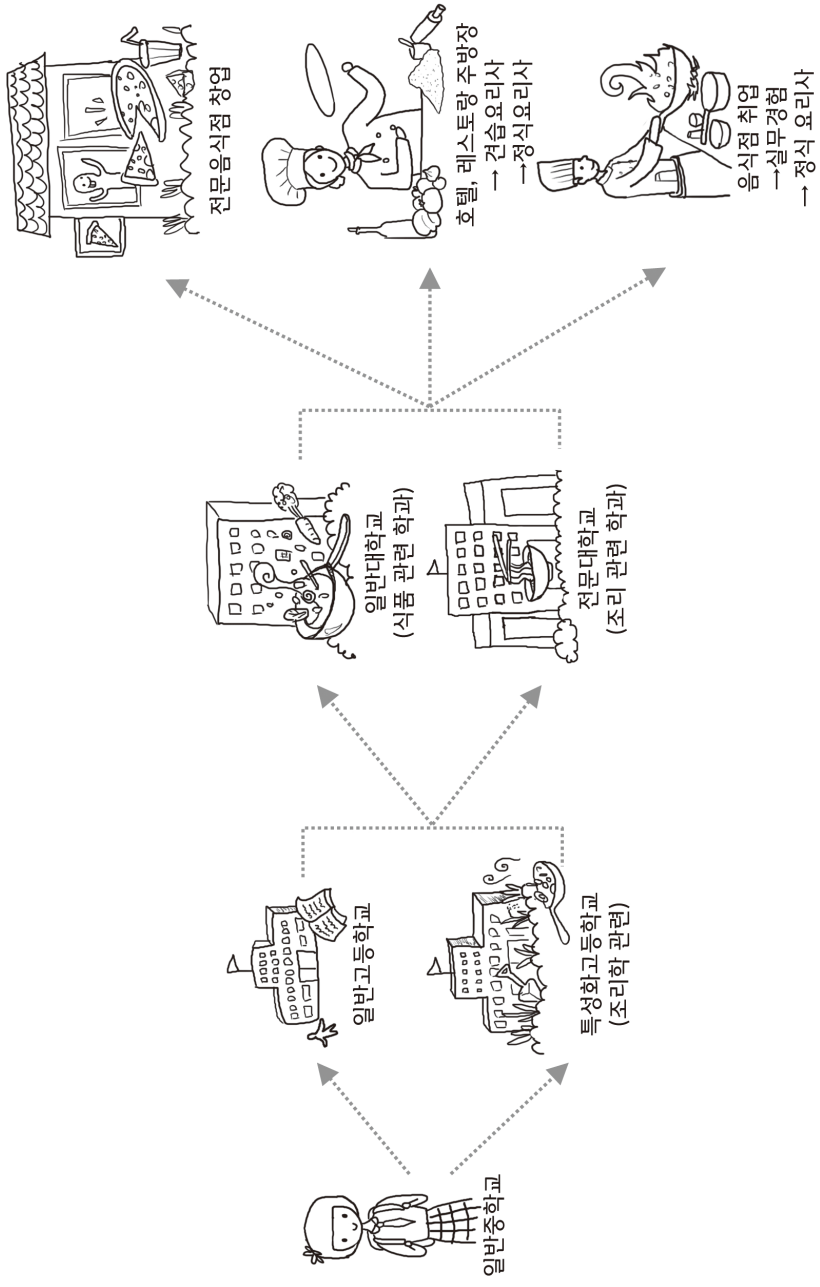



# 커리어패스 : 요리사

구분	중학교	고등학교	대학교	대학 이후	취직
경로	<ul style="list-style-type: none"> <li>일반중학교</li> <li>일반고등학교</li> <li>특성고등학교</li> </ul>	<ul style="list-style-type: none"> <li>일반대학교(호텔조리학과)</li> <li>전문대학교(조리학과)</li> </ul>	<ul style="list-style-type: none"> <li>요식 관련 학과</li> <li>식품 영양과, 식품조리과, 외식조리과, 호텔조리과 등</li> </ul>	<ul style="list-style-type: none"> <li>전문음식점 취업</li> <li>호텔 레스토랑 주방장 → 건승셰프(보조요리사) 취업 후 실무경험 후 정식 요리사 근무</li> <li>음식점 취업 → 실무경험 → 정식요리사</li> </ul>	<ul style="list-style-type: none"> <li>호텔 레스토랑 건승셰프(보조요리사)</li> <li>편의점은 외식문화를 파악해 차별화된 메뉴 개발할 수 있는 역량</li> </ul>
요구조건 (전문, 학과, 인턴경험 등)	<ul style="list-style-type: none"> <li>특성학교 : 조리학과</li> <li>일반고등학교 : 직업위탁과정-오리분야</li> </ul>	<ul style="list-style-type: none"> <li>요식 관련 학과</li> <li>식품 영양과, 식품조리과, 외식조리과, 호텔조리과 등</li> </ul>	<ul style="list-style-type: none"> <li>한식, 양식, 중식, 일식 조리가능사 등</li> </ul>		
필요 자격	<ul style="list-style-type: none"> <li>순채능</li> </ul>	<ul style="list-style-type: none"> <li>요리 관련 독서활동</li> <li>진로체험</li> </ul>			
학교 내/외 진로활동	<ul style="list-style-type: none"> <li>요리 관련 독서활동</li> <li>진로체험</li> </ul>	<ul style="list-style-type: none"> <li>요리 관련 독서활동</li> <li>동아리활동</li> <li>요리사 인턴, 멘토링</li> </ul>		<ul style="list-style-type: none"> <li>해외 유학(미국 CIA, 프랑스 르꼬르동블루 등)</li> </ul>	
관련 사례 (동영상 or 인터뷰 기사 등)	<ul style="list-style-type: none"> <li>한국사양인력관리: <a href="http://www.hdkorea.or.kr">http://www.hdkorea.or.kr</a></li> <li>커리어넷 직업인 동영상(조리사 및 주방장) <a href="http://www.career.go.kr/cnet/front/base/job/job/viewInbPopup.do?SEQ=173">http://www.career.go.kr/cnet/front/base/job/job/viewInbPopup.do?SEQ=173</a></li> <li>중앙일보 진로찾아가기(요리사) <a href="http://article.joins.com/news/article/article.asp?total_id=15580760&amp;cg="></a></li> </ul>				
우사직업(2~3개) (커리어넷 직업정보 참고)	<ul style="list-style-type: none"> <li><b>직업명 1 : 조리사 및 주방장</b></li> <li>하는 일 : 조리사 및 주방장은 준비한 재료에 물리적, 화학적 방법을 가하여 음식을 만들며, 주방장은 조리사의 요리와 식재료를 지시, 감독하고 교육 및 훈련을 담당한다. 또 주방에 관한 전반적인 관리업무 수행</li> <li>핵심 능력 : 순채능</li> <li>관련학과/자격 : 식품영양과, 식품조리과, 외식조리과, 호텔조리과, 조리학과, 호텔조리과</li> <li>진종분야 : 조리사(주방장, 칩트 후, 견학을 쌓아 호텔, 고급 레스토랑, 전문외식업체, 일반음식점, 학교, 회사, 방학 등의 집단급식소, 식음 기구업 등에 진출하거나 직접 음식점 경영</li> </ul>	<ul style="list-style-type: none"> <li><b>직업명 2 : 푸드스타일리스트</b></li> <li>하는 일 : 영화, 드라마, 광고 등에 내보낼 음식, 관련 장면을 연출하며, 레스토랑의 새로운 메뉴를 개발하거나 요리책이나 잡지, 요리코너에 소개할 요리 개발 및 조리법을 작성하는 등의 일을 담당</li> <li>핵심 능력 : 순채능, 창의력</li> <li>관련학과/자격 : 식품영양과, 식품영양학과, 외식조리과, 푸드스타일리스트과</li> <li>진종분야 : 푸리맨, 푸드스타일리스트, 호텔 요리사</li> </ul>	<ul style="list-style-type: none"> <li><b>직업명 3 : 제과사 및 제빵사</b></li> <li>하는 일 : 빵, 케이크, 쿠키, 파이 등 다양한 빵 및 과자를 만든다. 빵을 전문으로 만드는 사람을 제빵사, 케이크와 파이 등을 만들</li> <li>핵심 능력 : 순채능</li> <li>관련학과/자격 : 식품가공과, 식품과학과, 식품영양과, 식품조리과, 제과제빵과, 호텔조리과 / 제과기능사, 제과기능장, 제빵기능사</li> <li>진종분야 : 프랜차이즈 베이커리업체의 본사, 체인점, 제빵전문업체, 제과전문업체, 호텔 베이커리, 소규모 제과점</li> </ul>		

## 커리어패스 : 항공기 조종사

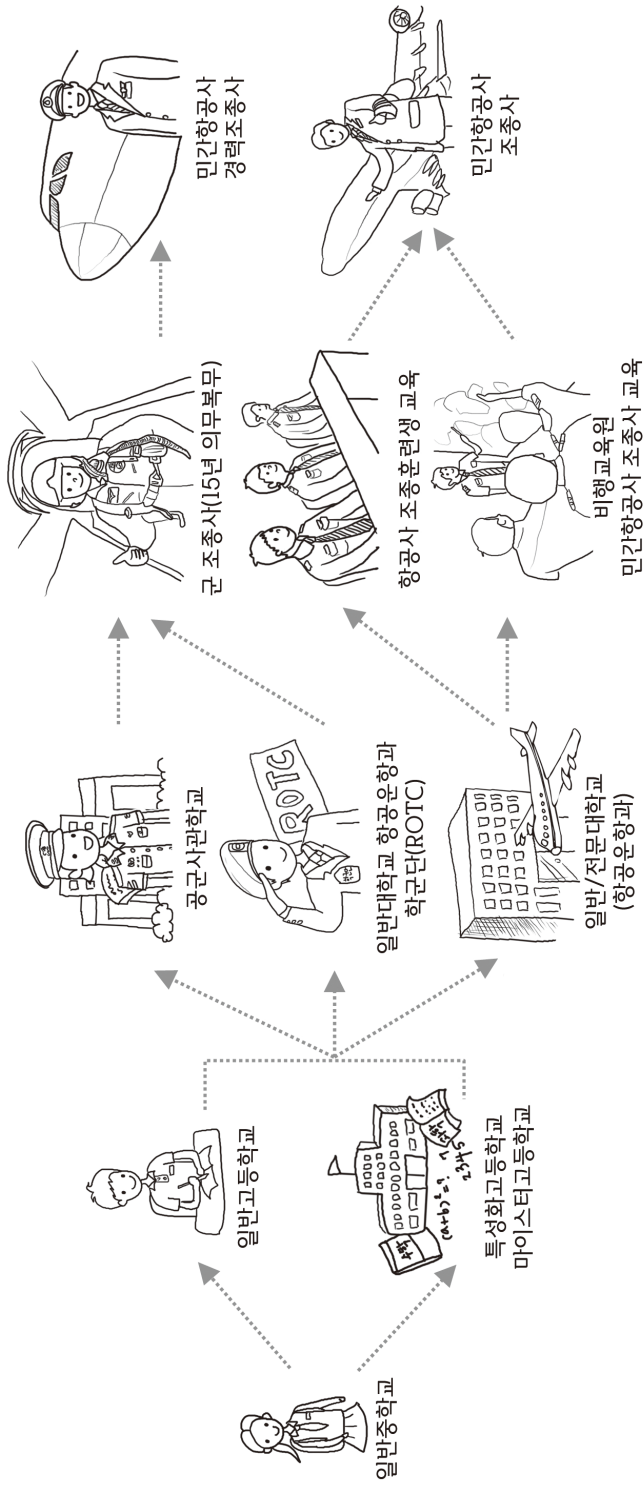

## 커리어패스 : 항공기 조종사

구분	중학교	고등학교	대학교	대학 이후	취직
경로	<ul style="list-style-type: none"> <li>일반중학교</li> </ul>	<ul style="list-style-type: none"> <li>일반고등학교</li> <li>특성화고등학교</li> <li>마이스타고등학교</li> </ul>	<ul style="list-style-type: none"> <li>공군사관학교</li> <li>일반대학교(항공운항과) 입학                             <ul style="list-style-type: none"> <li>3. 4학년 학군단(ROTC) 생활</li> </ul> </li> <li>일반대학교(항공운항과)</li> </ul>	<ul style="list-style-type: none"> <li>군 조종사(15년 의무복무)</li> <li>항공사 조종관련생 교육                             <ul style="list-style-type: none"> <li>비행교육원(2년교육)</li> <li>민간항공사 조종사 교육</li> </ul> </li> </ul>	<ul style="list-style-type: none"> <li>민간항공사 경력조종사</li> <li>민간항공기 조종사</li> </ul>
요구조건 (전문, 학과, 인턴경험 등)			<ul style="list-style-type: none"> <li>기계공학, 기계과, 제어계측학과, 제어계측과, 항공우주학과, 항공운항과, 항공운항학과 등</li> </ul>		<ul style="list-style-type: none"> <li>항공영어구술능력시험(EPTA) 4급 이상-토익 800점</li> <li>수준</li> <li>120가지 신체검사 통과</li> </ul>
필요 자격	<ul style="list-style-type: none"> <li>신체운동능력, 공간시각능력, 수리논리력</li> </ul>	<ul style="list-style-type: none"> <li>신체운동능력, 공간시각능력, 수리논리력</li> </ul>		<ul style="list-style-type: none"> <li>사양용조종사, 운송용조종사, 자기용 조종사</li> </ul>	
학교내/외 진로활동	<ul style="list-style-type: none"> <li>항공 관련 독서활동</li> <li>진로체험</li> </ul>	<ul style="list-style-type: none"> <li>항공 관련 독서활동</li> <li>체육 관련 동아리활동</li> <li>항공조종사 진공 멘토링</li> <li>외국어, 수학 교과 성적 향상</li> </ul>			
관련 사례 (동영상 or 인터뷰 기사 등)			<ul style="list-style-type: none"> <li>커리어넷 직업정보(비행기조종사) <a href="http://www.career.go.kr/cnet/front/job/jobView.do?SEQ=150#tab4">http://www.career.go.kr/cnet/front/job/jobView.do?SEQ=150#tab4</a></li> <li>한국항공진흥협회 <a href="http://www.airtransport.or.kr">http://www.airtransport.or.kr</a></li> <li>중앙일보 진로찾아가기(항공기조종사) <a href="http://lile.joins.com/news/article/article.asp?Total_ID=15332515&amp;crlg=12&amp;sid=5808">http://lile.joins.com/news/article/article.asp?Total_ID=15332515&amp;crlg=12&amp;sid=5808</a></li> </ul>		
유사직업(2~3개) (커리어넷 직업정보 참고)	<ul style="list-style-type: none"> <li><b>직업명 1 : 비행기조종사</b></li> <li><b>핵심 역량 :</b> 승객이나 화물을 운반하기 위해 여객기, 전투기, 경비행기, 헬리콥터 등을 조종</li> <li><b>핵심 능력 :</b> 신체운동능력, 공간시각능력, 수리논리력</li> <li><b>관련학과/직업 :</b> 기계공학, 기계과, 제어계측학과, 제어계측과, 항공우주공학, 항공운항과, 항공운항학과 / 시뮬레이션 조종사, 운송용조종사, 자기용 조종사</li> <li><b>진출분야 :</b> 군 항공기 조종사, 민간항공기 조종사</li> </ul>	<ul style="list-style-type: none"> <li><b>직업명 2 : 선장 및 비행사</b></li> <li><b>핵심 역량 :</b> 해당 연안 및 내륙해안 상에서 승객 및 화물을 운송하기 위해 배나 자가 추진 선박을 운전하고 갑판원들의 활동을 감독하고 조정</li> <li><b>핵심 능력 :</b> 신체운동능력, 공간시각능력, 수리논리력</li> <li><b>관련학과/직업 :</b> 해양관련 학과 / 해기사</li> <li><b>진출분야 :</b> 선박회사 등</li> </ul>			

## 커리어패스 : 통역사

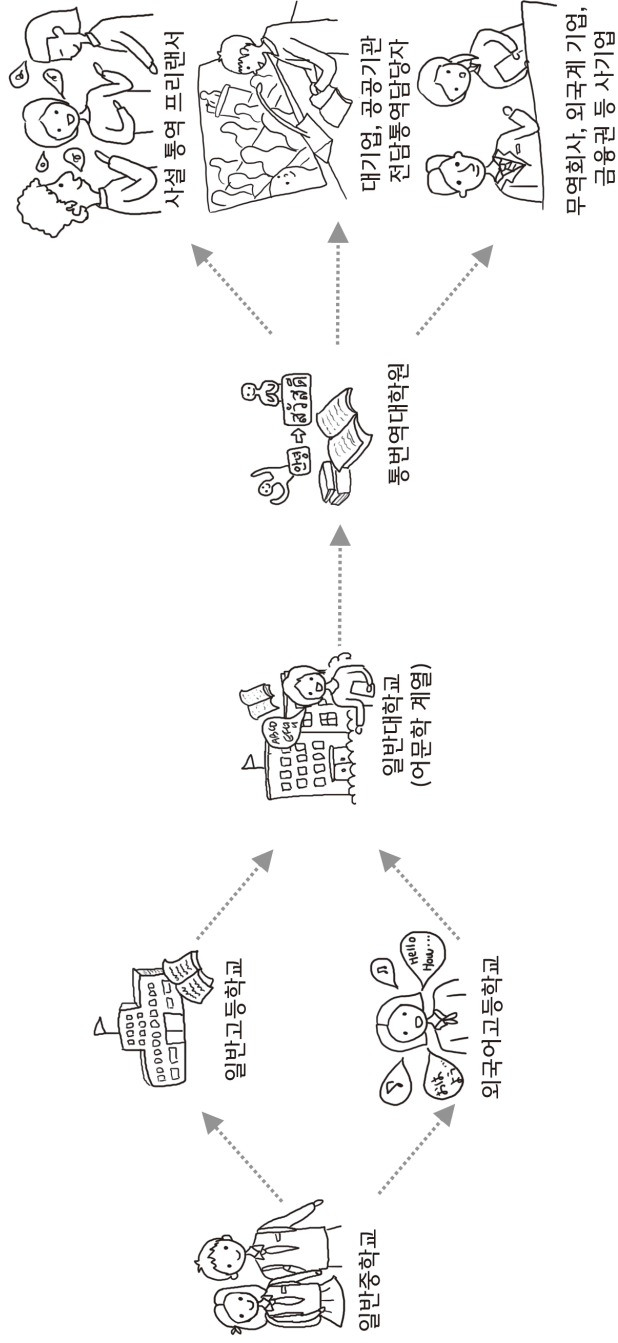

## 커리어패스 : 통역사

구분	중학교	고등학교	대학교	대학 이후	취직
경로	<ul style="list-style-type: none"> <li>일반중학교</li> </ul>	<ul style="list-style-type: none"> <li>일반고등학교</li> <li>외국인고등학교</li> </ul>	<ul style="list-style-type: none"> <li>일반대학교</li> </ul>	<ul style="list-style-type: none"> <li>통번역대학원</li> </ul>	<ul style="list-style-type: none"> <li>사설 통역 프리랜서</li> <li>대기업 •공공 정부기관 진검통역팀(외교부, 행정부, 통일부, 대한무역투자진흥공사 등)</li> <li>무역회사, 외국계 기업, 금융권 등 시가업</li> </ul>
요구조건 (진공, 학과, 인턴경험 등)			<ul style="list-style-type: none"> <li>이문계열학과 •독어독문학과, 러시아어문화과, 독어독문학과, 스페인어학과, 아랍어학과, 영어과, 영어영문학과, 이탈리아학과, 일본어과, 중국어과 등</li> </ul>		<ul style="list-style-type: none"> <li>해당 언어 뿐만 아니라 정치, 경제, 사회 배경 지식 필요</li> </ul>
필요 자격	<ul style="list-style-type: none"> <li>언어능력, 자기성찰능력</li> </ul>	<ul style="list-style-type: none"> <li>언어능력, 자기성찰능력</li> </ul>		<ul style="list-style-type: none"> <li>통번역대학원 졸업 후 통역사 자격 취득자</li> </ul>	
학교내/외 진로활동	<ul style="list-style-type: none"> <li>통역 관련 독서활동</li> <li>진로체험</li> </ul>	<ul style="list-style-type: none"> <li>통역 관련 독서활동</li> <li>외국어 관련 동아리활동</li> <li>통역사 직무 체험실</li> <li>외국어관련 성적 향상</li> </ul>	<ul style="list-style-type: none"> <li>통역 관련 자원봉사</li> </ul>	<ul style="list-style-type: none"> <li>통역 관련 자원봉사</li> </ul>	
관련 사례 (동영상 or 인터뷰 기사 등)	<ul style="list-style-type: none"> <li>• 커리어넷(직업 정보통역기) <a href="http://www.career.go.kr/cnet/front/base/job/jobview.do?SEO=264#tab1">http://www.career.go.kr/cnet/front/base/job/jobview.do?SEO=264#tab1</a></li> <li>• 조선일보 소구패스 토포class(2013.8) <a href="http://topclass.chosun.com/board/view.asp?catecode=&amp;inse=201308100018">http://topclass.chosun.com/board/view.asp?catecode=&amp;inse=201308100018</a></li> <li>• 중앙일보 진로찾아가기(통역사) <a href="http://life.joins.com/news/article/article.asp?total_ID=15200796&amp;ctg=12&amp;sid=5808">http://life.joins.com/news/article/article.asp?total_ID=15200796&amp;ctg=12&amp;sid=5808</a></li> </ul>				
우사지침(2~3개) (커리어넷 직업정보 참고)	<ul style="list-style-type: none"> <li>• <b>직인명 1 : 수화통역사</b></li> <li>• <b>참는 영 :</b> 화자 옆에 서서 음성통역(녹아인의 수어를 보고 음성으로 통역)과 수어통역(정인의 음성인어를 수화로 통역)을 사용하여 영어인과 정인의 대화통역</li> <li>• <b>핵심 능력 :</b> 언어 능력, 자기성찰능력</li> <li>• <b>관련학과/자격 :</b> 특수교육과</li> <li>• <b>진출분야 :</b> 특수학교, 교사, 장애인 관련 사회복지 기관 및 병원</li> </ul>	<ul style="list-style-type: none"> <li>• <b>직인명 2 : 통시통역사</b></li> <li>• <b>참는 영 :</b> 국·제외어나 제이나, 심표지연, 표원 등에 따라 마련된 통역버스 안에서 외국인의 대화나 발표를 듣고 우리말로 실시간 전달</li> <li>• <b>핵심 능력 :</b> 언어 능력</li> <li>• <b>관련학과/자격 :</b> 일반대학교 어문계열, 통번역대학원 / 통역사자격증</li> <li>• <b>진출분야 :</b> 방송국 및 사설통역 프리랜서</li> </ul>			

## 커리어패스 : 애니메이션 기획자

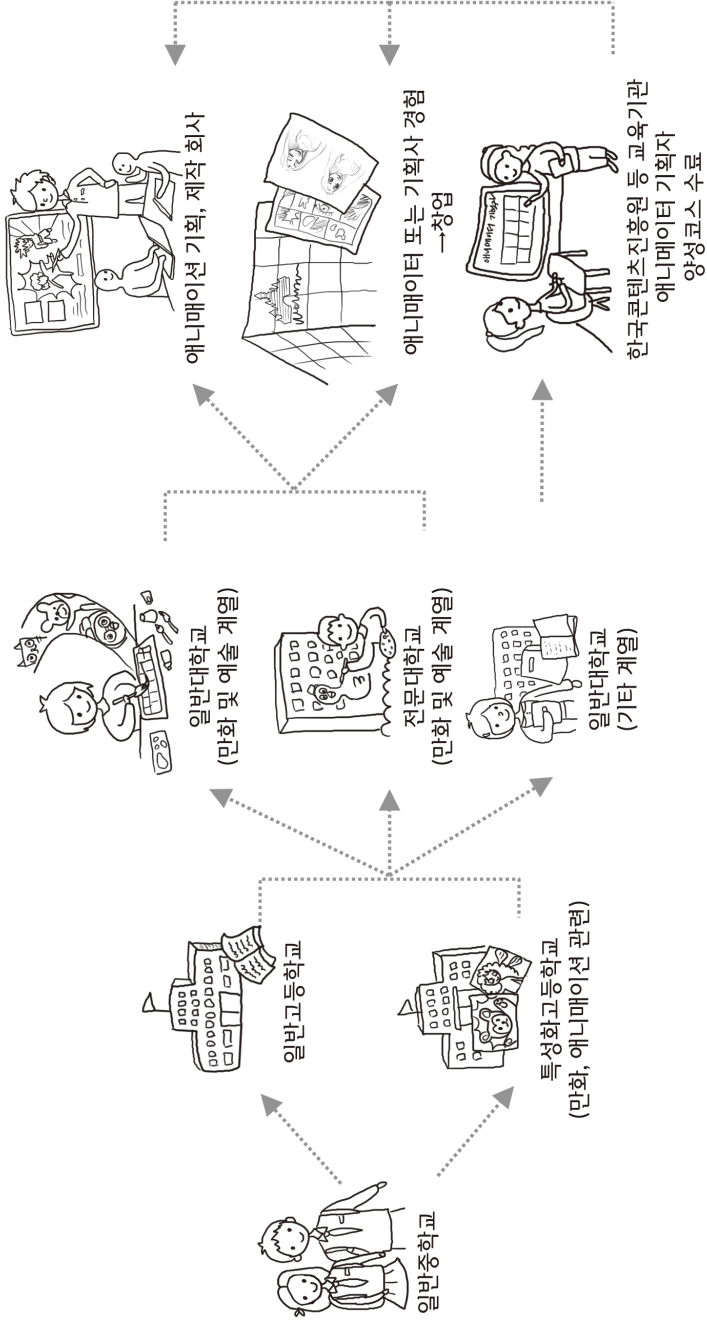

## 커리어패스 : 애니메이션 기획자

구분	중학교	고등학교	대학교	대학 이후	취직
경로	<ul style="list-style-type: none"> <li>일반중학교</li> </ul>	<ul style="list-style-type: none"> <li>일반고등학교</li> <li>특성고등학교 (민화, 애니메이션학과)</li> </ul>	<ul style="list-style-type: none"> <li>일반대학교(민화 및 예술계열)</li> <li>전문대학교(민화 및 예술계열)</li> </ul>	<ul style="list-style-type: none"> <li>애니메이션 기획·제작 회사 취직</li> <li>애니메이터 또는 기획자로 수년간 현장 경험 → 창업</li> </ul>	
요구조건 (선공, 학과, 인턴경험 등)	<ul style="list-style-type: none"> <li>손재능, 공간지각능력, 창의력</li> </ul>	<ul style="list-style-type: none"> <li>공모전 참여 및 포트폴리오 제작</li> </ul>	<ul style="list-style-type: none"> <li>영상학과, 애니메이션학과</li> <li>공모전 참여 및 포트폴리오 축적</li> </ul>	<ul style="list-style-type: none"> <li>비 전문자는 한국콘텐츠진흥원 등 공모전의 애니메이션·기획자 양성 코스로</li> <li>애니메이션 기획·제작 회사</li> </ul>	<ul style="list-style-type: none"> <li>전문 및 학력 무관</li> <li>국가공인 자격증 없음</li> </ul>
학교 내/외 진로활동	<ul style="list-style-type: none"> <li>애니메이션 제작 활동</li> <li>교내 미술대회</li> <li>진로체험</li> </ul>	<ul style="list-style-type: none"> <li>애니메이션 관련 독서활동</li> <li>민화 동아리활동</li> <li>교내 미술대회</li> <li>애니메이션 전공 멘토링</li> <li>애니메이션 제작활동</li> </ul>			
관련 사례 (동영상 or 인턴부 기사 등)		<ul style="list-style-type: none"> <li>커리어넷 직업 정보(애니메이션기획자) <a href="http://www.career.go.kr/cnet/front/base/job/view.do?SEQ=920#tab1">http://www.career.go.kr/cnet/front/base/job/view.do?SEQ=920#tab1</a></li> <li>커리어넷 커리어패스 사례(애니메이션 분야) <a href="http://path.career.go.kr/board/case/list.do">http://path.career.go.kr/board/case/list.do</a></li> <li>중앙일보 청소년 롤모델에게서 듣는 진로주연(다즈니 애니메이터 김상진 감독) <a href="http://article.joins.com/news/article/article.asp?total_id=5536280">http://article.joins.com/news/article/article.asp?total_id=5536280</a></li> <li>중앙일보 진로찾아가기(애니메이션 기획자) <a href="http://life.joins.com/news/article/article.asp?total_ID=149244498&amp;ctg=12&amp;sid=5808">http://life.joins.com/news/article/article.asp?total_ID=149244498&amp;ctg=12&amp;sid=5808</a></li> <li>한국애니메이션제작자협회 <a href="http://www.koreananimation.or.kr">http://www.koreananimation.or.kr</a></li> </ul>			
유사직업(2~3개) (커리어넷 직업정보 참고)	<ul style="list-style-type: none"> <li>직업명 1 : 애니메이션 작가</li> <li>하는 일 : 애니메이션의 전체적인 내용 전개와 뼈대를 구성하고 이에 따라 콘티(스토리보드) 작성</li> <li>핵심 능력 : 손재능, 손재능, 공간지각능력, 창의력</li> <li>관련학과/자격 : 유아교육학과, 민화애니메이션학과, 문예창작학과, 애니메이션과</li> <li>진출분야 : 애니메이션 제작 업체, 개인 프리랜서</li> </ul>	<ul style="list-style-type: none"> <li>직업명 2 : 애니메이터</li> <li>하는 일 : 애니메이션 작품의 기획에서부터 창작, 연출, 디자인, 채색, 촬영, 편집 등 제작의 전 분야 담당</li> <li>핵심 능력 : 손재능, 공간지각능력, 창의력</li> <li>관련학과/자격 : 민화애니메이션학과, 애니메이션과</li> <li>진출분야 : 애니메이션 제작 업체, 개인 프리랜서</li> </ul>			

## 커리어패스 : 기타 사육관련 종사원

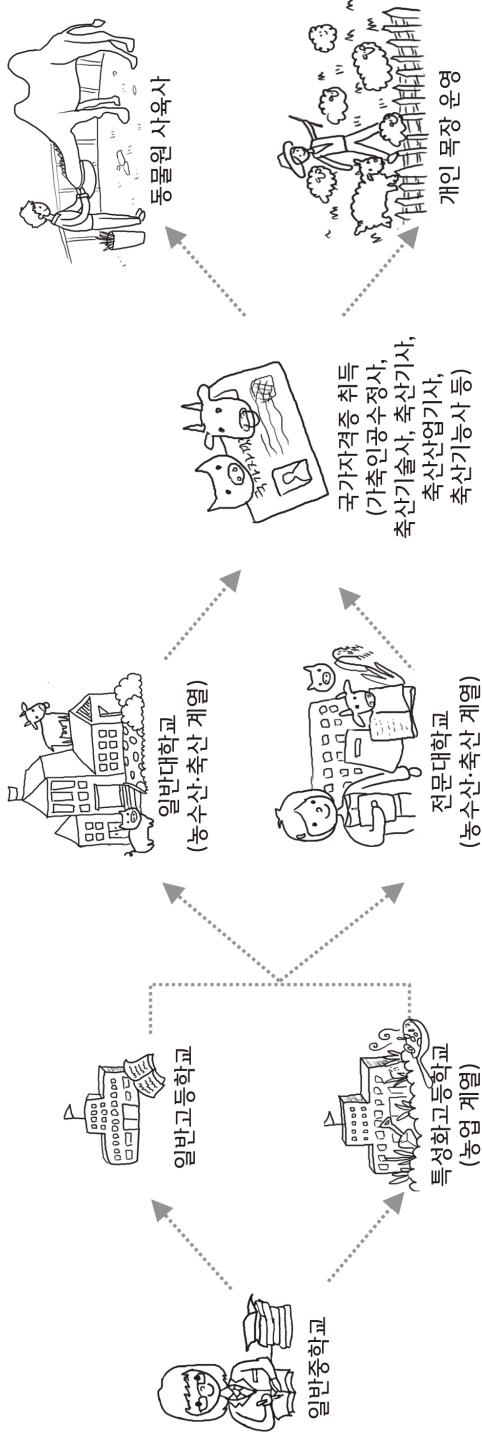



## 커리어패스 : 기타 사육관련 종사원

구분	중학교	고등학교	대학교	대학 이후	취직
경로	<ul style="list-style-type: none"> <li>일반중학교</li> </ul>	<ul style="list-style-type: none"> <li>일반고</li> <li>특성학교(농업계열)</li> </ul>	<ul style="list-style-type: none"> <li>일반대학(농수산·축산 계열)</li> <li>전문대학(농수산·축산 계열)</li> </ul>	<ul style="list-style-type: none"> <li>국가자격증 취득</li> </ul>	<ul style="list-style-type: none"> <li>동물원 사육사</li> <li>개인 목장 운영</li> </ul>
요구조건 (전문, 학과, 인턴경력 등)	<ul style="list-style-type: none"> <li>신체운동능력, 자연친화력</li> </ul>	<ul style="list-style-type: none"> <li>자연친화적, 자연친화력</li> </ul>	<ul style="list-style-type: none"> <li>농수산과, 농업교육과, 축산과, 동물관련학과</li> </ul>	<ul style="list-style-type: none"> <li>직접 목장이나 업체 운영을 위해서는 초기 자본이 필요</li> </ul>	<ul style="list-style-type: none"> <li>가축인양수정사, 축산기술사, 축산기사, 축산인양기사, 축산기동사 등</li> </ul>
필요 자격	<ul style="list-style-type: none"> <li>축산기능사</li> </ul>	<ul style="list-style-type: none"> <li>축산기능사</li> <li>축산기사</li> </ul>	<ul style="list-style-type: none"> <li>축산기능사</li> <li>축산기사</li> </ul>		<ul style="list-style-type: none"> <li>가축인양수정사, 축산기술사, 축산기사, 축산인양기사, 축산기동사 등</li> </ul>
학교내/외 진로활동	<ul style="list-style-type: none"> <li>자연친화적 독서활동</li> <li>진로체험</li> </ul>	<ul style="list-style-type: none"> <li>자연친화적 관련 독서활동</li> <li>과학(생물)관련 동아리활동</li> <li>생물 전공 멘토링</li> <li>과학성적 향상</li> </ul>			
관련 사례 (동영상 or 인터뷰 기사 등)	<ul style="list-style-type: none"> <li>커리어넷 직업(가축사육사) <a href="https://www.career.go.kr/cnet/front/base/job/view.do?SEO=174#tab1">https://www.career.go.kr/cnet/front/base/job/view.do?SEO=174#tab1</a></li> <li>커리어넷 직업(동물양성(동물원 사육사)) <a href="http://www.career.go.kr/cnet/front/base/job/view.do?SEO=174#tab4">http://www.career.go.kr/cnet/front/base/job/view.do?SEO=174#tab4</a></li> <li>조선뉴스포레스 <a href="http://topclass.chosun.com/board/view.asp?tnu=201206100001&amp;catecode=L&amp;crPage=1">http://topclass.chosun.com/board/view.asp?tnu=201206100001&amp;catecode=L&amp;crPage=1</a></li> </ul>				
우사직업(2~3개) (커리어넷 직업정보 참고)	<ul style="list-style-type: none"> <li><b>직업명 1 : 축산 연구원</b></li> <li>하는 일 : 축산업의 진흥을 위하여 기축 및 가금의 유전학, 품종개발, 육종, 사육관리, 생산관리에 관한 연구 수행</li> <li>핵심 능력 : 신체운동능력, 자연친화력</li> <li>관련학과/자격 : 농업학과, 축산학과, 동물관련 학과 / 축산기능사, 축산인양기사, 축산기동사, 축산기술사</li> <li>진출분야 : 축산기술연구소, 농촌진흥청 등 국가기관의 공무원</li> </ul>	<ul style="list-style-type: none"> <li><b>직업명 2 : 수의사</b></li> <li>하는 일 : 어는 동물에 대상으로 기존의 병력과 진찰, x-ray 및 초음파 등의 각종 검사들을 통해 질병의 원인을 진단하고 그에 따른 처방 및 치료</li> <li>핵심 능력 : 수리논리력, 자연친화력</li> <li>관련학과/자격 : 수의학과 / 수의사</li> <li>진출분야 : 수의사 국영제, 동물약품업체, 동물약품업체, 국립수의과학 용기국영제, 사문영제, 우체불가공영제, 동물약품업체, 국립수의과학 검역원, 축산기술연구소, 식품위생관리사원, 유전 및 생명공학 관련연구소</li> </ul>	<ul style="list-style-type: none"> <li><b>직업명 3 : 동물조련사</b></li> <li>하는 일 : 동물들 시육관리하고, 공연이나 인양구조, 맹인안내 등 특수한 목적을 위해 동물들 훈련</li> <li>핵심 능력 : 자연친화력</li> <li>관련학과/자격 : 애완동물과, 자연동물산양과 / 가축인양수정사, 축산기술사, 축산기술사, 수의사, 축산기사</li> <li>진출분야 : 동물원, 테마파크, 대형아쿠아리움</li> </ul>		

# 커리어패스 : 기계 공학 기술자 및 연구원

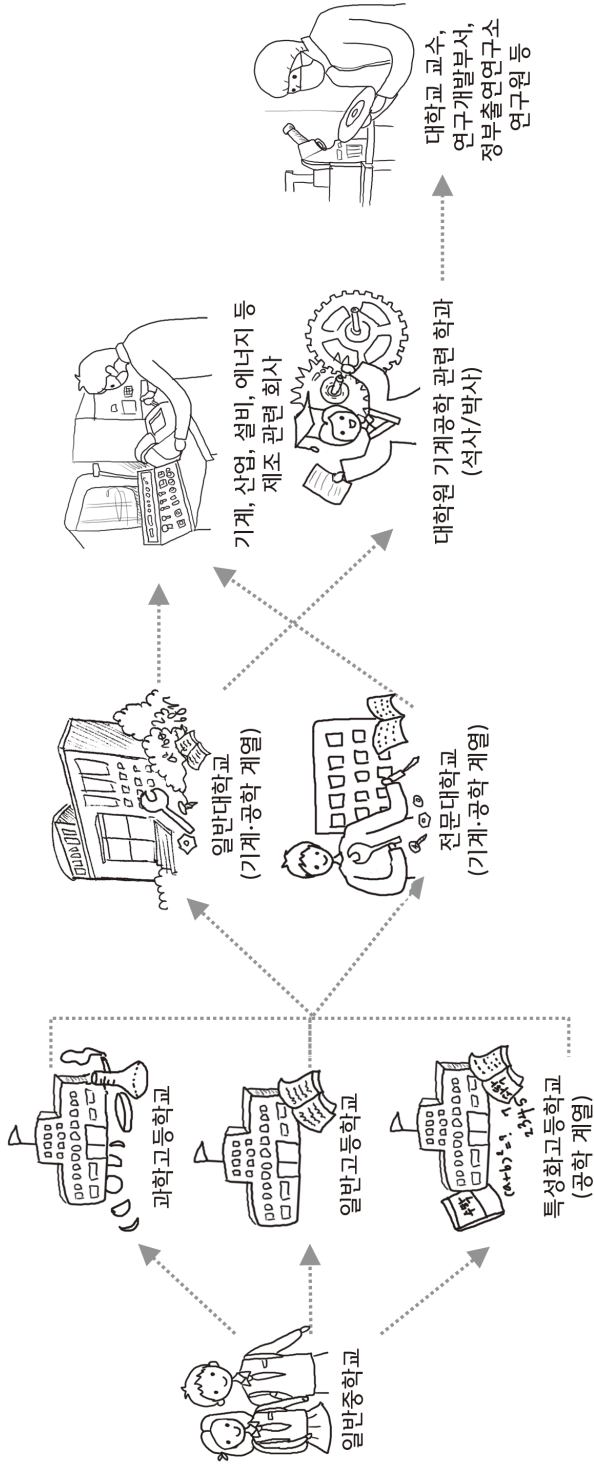

## 커리어패스 : 기계 공학 기술자 및 연구원

구분	중학교	고등학교	대학교	대학 이후	취직
경로	<ul style="list-style-type: none"> <li>일반중학교</li> </ul>	<ul style="list-style-type: none"> <li>일반고등학교</li> <li>과학고등학교</li> <li>특성화(공업계열)고등학교</li> </ul>	<ul style="list-style-type: none"> <li>일반대학교(기계 공학계열)</li> <li>전문대학교(기계 공학계열)</li> </ul>	<ul style="list-style-type: none"> <li>기계 공학 관련 석·박사</li> </ul>	<ul style="list-style-type: none"> <li>대학교, 교수</li> <li>정부출연연구소 연구원</li> <li>산업용기계 자동차, 항공기, 철강제조회사, 조선회사, 발전설비생산회사, 방산방설비회사</li> </ul>
요구조건 (전문 학과 인턴경험 등)			<ul style="list-style-type: none"> <li>기계공학과, 기계설계공학과, 자동차공학과 등</li> </ul>	<ul style="list-style-type: none"> <li>산업기계공학, 조선공학, 항공기공학, 철도서양공학, 자동차공학</li> </ul>	
필요 자격	<ul style="list-style-type: none"> <li>공간시각능력, 수리논리력</li> </ul>				<ul style="list-style-type: none"> <li>건설기계기술사, 기계기술사</li> </ul>
학교 내/외 진로활동	<ul style="list-style-type: none"> <li>공학 도서활동</li> <li>진로체험</li> </ul>	<ul style="list-style-type: none"> <li>기계 공학 관련 도서활동</li> <li>과학관련 동아리활동</li> <li>기계공학 진로 멘토링</li> <li>수학, 과학 장학 프로그램</li> </ul>			
관련 사례 (동영상 or 인터뷰 기사 등)	<ul style="list-style-type: none"> <li>커리어넷 직업 정보(기계공학 기술자, 연구원) <a href="http://www.career.go.kr/cnet/front/base/job/jobView.do?SEQ=56ftab1">http://www.career.go.kr/cnet/front/base/job/jobView.do?SEQ=56ftab1</a></li> <li>커리어넷 직업동영상(기계연구원) <a href="http://www.career.go.kr/cnet/front/base/job/jobView.do?SEQ=56ftab6">http://www.career.go.kr/cnet/front/base/job/jobView.do?SEQ=56ftab6</a></li> </ul>				
유사직업(2~3개) (커리어넷 직업정보 참고)	<ul style="list-style-type: none"> <li><b>직업명 1 : 기계공학자</b></li> <li>하는 일 : 기계공학의 원리를 응용하여 다양한 산업과 연관된 각종 기계기, 산업 설비, 생산시스템 등을 연구·개발, 설계·제조하거나 생산 공정을 운영·감독</li> <li>필요능력 : 공간시각능력, 수리논리력</li> <li>관련학과/직업 : 기계공학과, 기계설계공학과, 자동차공학과 / 건설기계 기술사, 기계기술사, 건설기계산업기사, 건설기계기사, 용접기계산업기사, 용접기계산업기사, 기계설계산업기사, 기계설계제도사</li> <li>진출분야 : 산업용기계, 자동차, 항공기, 철강제조회사, 조선회사, 발전설비 생산회사, 방산방설비회사</li> </ul>				

# 커리어패스 : CEO

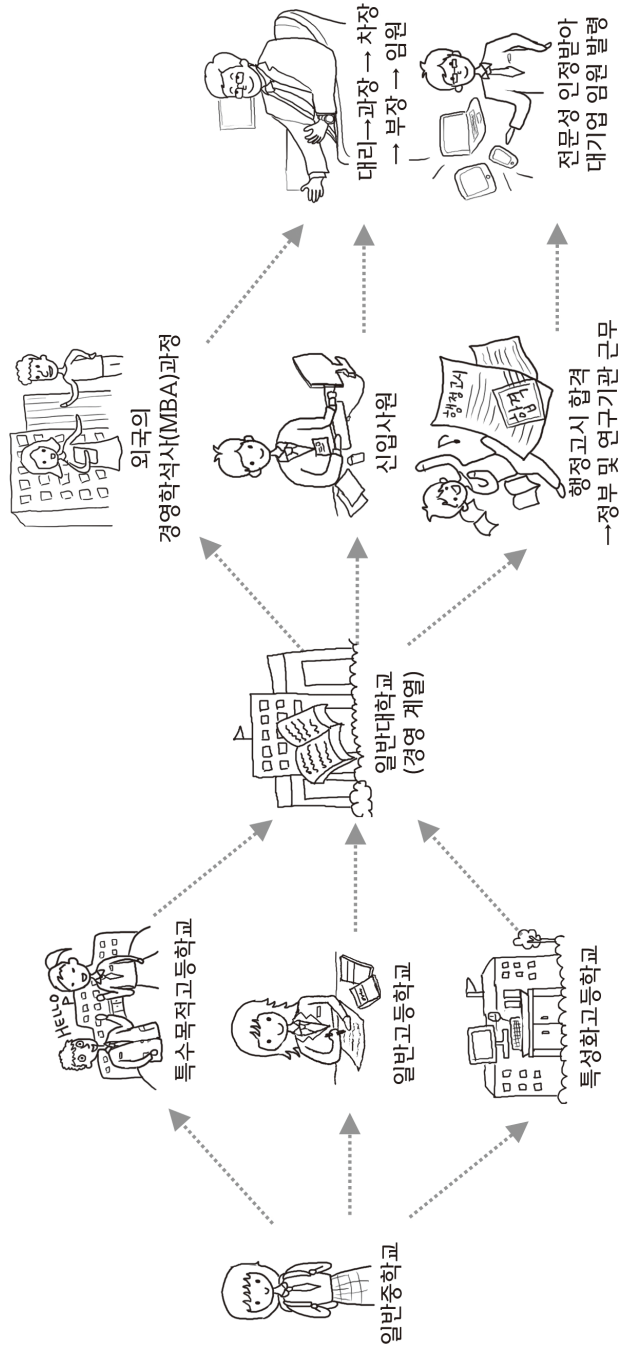

## 커리어패스 : CEO

구분	중학교	고등학교	대학교	대학 이후	취직
경로	<ul style="list-style-type: none"> <li>일반중학교</li> </ul>	<ul style="list-style-type: none"> <li>특수목적고등학교</li> <li>일반고등학교</li> <li>특성화고등학교</li> </ul>	<ul style="list-style-type: none"> <li>일반대학교(관련학과)</li> </ul>	<ul style="list-style-type: none"> <li>외국의 경영학석사(MBA)과정</li> <li>중소기업/대기업 취직</li> </ul>	<ul style="list-style-type: none"> <li>기업에서 신입 → 대리 → 과장 → 차장 → 부장 → 임원 (상무 → 전문 → 부사장 → 사장) 등의 승진과정</li> </ul>
요구조건 (전공, 학과, 인턴경험 등)				<ul style="list-style-type: none"> <li>행정고시 합격 후 정부 및 연구기관 입사</li> </ul>	<ul style="list-style-type: none"> <li>대기업 임원(이직)</li> </ul>
필요 자격	<ul style="list-style-type: none"> <li>인어능력, 대인관계능력</li> </ul>	<ul style="list-style-type: none"> <li>인어능력, 대인관계능력</li> </ul>	<ul style="list-style-type: none"> <li>경영학과, 경제학과, 산업공학과 등</li> </ul>	<ul style="list-style-type: none"> <li>외국어 능력</li> </ul>	<ul style="list-style-type: none"> <li>리더십능력, 외국어 능력</li> </ul>
학교내/외 진로활동	<ul style="list-style-type: none"> <li>CEO 관련 독서활동</li> <li>진로체험</li> </ul>	<ul style="list-style-type: none"> <li>CEO, 자기개발 관련 독서활동</li> <li>창업 관련 동아리활동</li> <li>CEO 전공 멘토링</li> <li>영어, 사회 관련 성취 향상</li> </ul>			
관련 사례 (동영상 or 인터뷰 기사 등)	<ul style="list-style-type: none"> <li>커리어넷 직업 정보(기업고위임원) <a href="http://www.career.go.kr/cnet/front/base/job/jobView.do?SEQ=238#tab1">http://www.career.go.kr/cnet/front/base/job/jobView.do?SEQ=238#tab1</a></li> <li>커리어넷 직업동영상(기업고위임원) <a href="http://www.career.go.kr/cnet/front/base/job/jobView.do?SEQ=238#tab4">http://www.career.go.kr/cnet/front/base/job/jobView.do?SEQ=238#tab4</a></li> <li>커리어넷 커리어패스 사례(상임분야) <a href="http://path.career.go.kr/board/case/llist.do">http://path.career.go.kr/board/case/llist.do</a></li> </ul>				
유사직업(2~3개) (커리어넷 직업정보 참고)	<ul style="list-style-type: none"> <li><b>직업명 1 : 행정부고위공무원</b></li> <li><b>하는 일 :</b> 정부의 정책을 결정하고 예산 및 법령안을 작성, 수정하며 정부 부서의 법령을 해석하고 적용하며 장부부처의 관련 행정사무를 기획, 지휘, 조정</li> <li><b>핵심 능력 :</b> 인어능력, 대인관계능력</li> <li><b>관련학과/자격 :</b> 행정학, 법학, 경영학, 회계학, 경제학</li> <li><b>진출분야 :</b> 정부행정기관</li> </ul>				

## 커리어패스 : 회계사

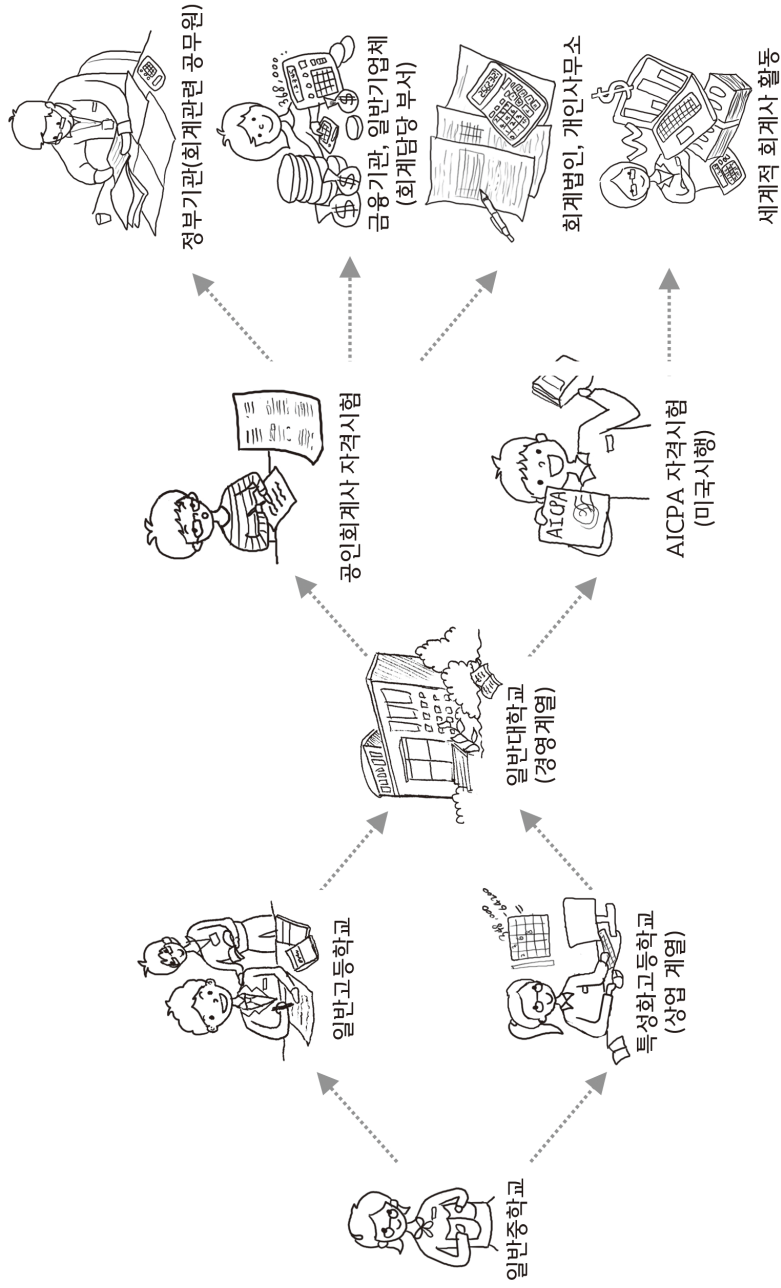

## 커리어패스 : 회계사

구분	중학교	고등학교	대학교	대학 이후	취직
경로	<ul style="list-style-type: none"> <li>일반중학교</li> </ul>	<ul style="list-style-type: none"> <li>일반고등학교</li> <li>특성학교(특성고(상업계열))</li> </ul>	<ul style="list-style-type: none"> <li>일반대학교(경영계열)</li> </ul>	<ul style="list-style-type: none"> <li>공인회계사 자격시험</li> </ul>	<ul style="list-style-type: none"> <li>정부기관(회계관련 공무원)</li> <li>금융기관, 일반 기업체(회계담당부서 근무)</li> <li>회계법인, 개인사무소</li> <li>글로벌 회계법인</li> </ul>
요구조건 (전문, 학과, 인턴경험 등)			<ul style="list-style-type: none"> <li>경영학과, 경제학과, 금융보험과, 금융보험학과, 세무학과, 회계학과</li> <li>회계학 및 세무관련 과목(2학점), 경영학 이론(9학점), 경제학 과목(3학점)을 24학점 이상 이수</li> </ul>	<ul style="list-style-type: none"> <li>영어 능력</li> </ul>	
필요 자격	<ul style="list-style-type: none"> <li>영어능력, 수리논리력</li> </ul>	<ul style="list-style-type: none"> <li>영어능력, 수리논리력</li> </ul>		<ul style="list-style-type: none"> <li>우리나라 금융감독원 주관 공인회계사 시험(통과(국비활동))</li> <li>국제공인 회계사 : 미국 AICPA 취득(진 세계적 활동)</li> </ul>	<ul style="list-style-type: none"> <li>공인회계사</li> <li>국제공인회계사(CMA, CPA)</li> <li>미국 AICPA</li> </ul>
학교 내/외 진로활동	<ul style="list-style-type: none"> <li>경상계열 특성활동</li> <li>진로체험</li> </ul>	<ul style="list-style-type: none"> <li>회계 관련 특성활동</li> <li>수학, 창의수학 동아리활동</li> <li>회계 전공 멘토링</li> <li>수학, 영어, 사회 성적 향상</li> </ul>			
관련 사례 (동영상 or 인터뷰 기사 등)	<ul style="list-style-type: none"> <li>커리어넷 직업 정보(기숙사육사) <a href="http://www.career.go.kr/cnet/front/base/job/jobView.do?SEQ=206#tab1">http://www.career.go.kr/cnet/front/base/job/jobView.do?SEQ=206#tab1</a></li> <li>커리어넷 직업동영상(공인회계사) <a href="http://www.career.go.kr/cnet/front/base/job/jobView.do?SEQ=206#tab4">http://www.career.go.kr/cnet/front/base/job/jobView.do?SEQ=206#tab4</a></li> <li>조선뉴스포레스 topclass(2012.6) <a href="http://topclass.chosun.com/board/view.asp?nu=201206100001&amp;catcode=L&amp;CPage=1">http://topclass.chosun.com/board/view.asp?nu=201206100001&amp;catcode=L&amp;CPage=1</a></li> </ul>				
우사직업(2~3개) (커리어넷 직업정보 참고)	<ul style="list-style-type: none"> <li><b>직업명 1 : 세무사</b>  <ul style="list-style-type: none"> <li>하는 일 : 조세에 대한 상담을 하고, 의뢰인을 대리하여 세무에 대한 각종 서류를 작성하여 세무서에 신고, 신청, 징구</li> <li>핵심 능력 : 언어능력, 수리논리력</li> <li>관련학과/자격 : 경영학과, 경제학과, 법학과, 세무학과, 세무회계과, 수학과, 통계학과, 회계학과 / 세무사</li> <li>진로분야 : 개인세무사무소, 법인세무사무소, 일반기업, 공기업, 세무공무원</li> </ul> </li> <li><b>직업명 2 : 노무사</b>  <ul style="list-style-type: none"> <li>하는 일 : 개별근로자에 대한 부당채고징계절차장본 등에 대한 구제 신청을 대리하거나, 단체교섭 및 노동쟁의 때 사회적 조정업무 담당</li> <li>핵심 능력 : 언어능력, 수리논리력, 자기성찰능력, 대인관계능력</li> <li>관련학과/자격 : 경영학과, 경제학과, 법학과, 사회학과, 심리학과, 행정학과 / 공인노무사</li> <li>진로분야 : 공공기관, 공기관, 일반기업체, 연구소, 인사 및 노무관련 컨설팅 업체</li> </ul> </li> </ul>				

## 연구진

책임 : 이지연 (한국직업능력개발원 선임 연구위원)

공동 : 장현진 (한국직업능력개발원 부연구위원)

김나라 (한국직업능력개발원 전문연구원)

방혜진 (한국직업능력개발원 연구원)

이윤진 (한국직업능력개발원 연구원)

박은규 (한국직업능력개발원 연구원)

김재희 (한국직업능력개발원 위촉연구원)

## 연구협력진

박춘관 (교육부 평생직업교육국장)

문승태 (교육부 진로교육정책과장)

송인발 (교육부 진로교육정책과 연구관)

강혜영 (교육부 진로교육정책과 연구사)

어원재 (교육부 진로교육정책과 연구사)

강정임 (군포금정중학교)

송병철 (경기양일고등학교)

오강순 (용인백원중학교)

임병호 (경기양명고등학교)

이영주 (경기양명고등학교)

이정림 (경북성회여자고등학교)



부록자료 [1]

일리스트 히든식

# 50개 직업의 커리어패스 정보



K R I V E T 한·미 직업능력개발원